



































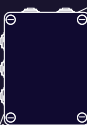



















famatelCZ
PROFESSIONAL

**Přehledový
katalog 2019**

<p>ÚVOD str. 2 - 5</p>										00
<p>ZÁSUVKOVÉ SKŘÍŇĚ str. 6 - 73</p>		 ZSF str. 6 - 32	 Staveništní rozváděče str. 33 - 37		 FlatBOX str. 38 - 45	 EasyBOX str. 46 - 51	 RubberBOX str. 52 - 59	 SmartBOX str. 60 - 67	 AcquaBOX str. 68 - 73	01 
<p>PRÁZDNÉ SKŘÍŇĚ A ROZVODNICE str. 74 - 119</p>		 AcquaCOMBI str. 74 - 85	 MAGNA str. 86 - 91		 AcquaPLUS str. 92 - 95	 Acqua str. 96 - 101	 FlatBOX str. 102 - 105	 NUOVA str. 106 - 113	 RubberBOX str. 114 - 119	02 
<p>ELEKTROINSTALAČNÍ KRABICE str. 120 - 139</p>		 Elektroinstal. krabice typ K, typ F str. 120 - 121	 AcquaBOX plné víko str. 122 - 123		 AcquaBOX průhledné víko str. 124	 AcquaBOX s vývodkami str. 125 - 127	 SolidBOX plné víko str. 128 - 132	 SolidBOX průhledné víko str. 133 - 136	 SolidBOX s vývodkami str. 137 - 139	03 
<p>VIDLICE A ZÁSUVKY str. 140 - 151</p>		 Vidlice str. 142	 Spojky str. 143		 Přívodky str. 144	 Zásuvky str. 145 - 148	 Blokované zásuvky str. 148	 Domovní vidlice a zásuvky str. 149 - 150	 Adaptéry str. 151	04 
<p>SPÍNAČE A ZÁSUVKY ATLAS A GALATEA str. 152 - 170</p>		 Spínače a zásuvky ATLAS IP65 str. 152 - 154	 Spínače a zásuvky ATLAS IP55 str. 155 - 158		 Příslušenství pro ATLAS IP55 a IP65 str. 159	 Spínače GALATEA IP44 str. 160 - 162	 Podsvětlené spínače GALATEA IP44 str. 163 - 165	 Zásuvky GALATEA IP44 str. 165 - 168	 Kombinované sestavy GALATEA IP44 str. 169 - 170	05 
<p>PRODUKTY EASYLIFE str. 171 - 174</p>		 Famatel Roller modrý str. 171	 Famatel Roller oranžový str. 171		 Famatel Roller zelený str. 171	 Famatel USB Roller fosforově zelený str. 171	 Extra plochá vidlice str. 172	 Samolepící lišta CanalRoll str. 173	 Zalévací krabička Connect plus str. 174	06 

PŘEHLEDOVÝ KATALOG 2019

Vážený zákazníku.

Představujeme Vám **nový katalog 2019** výrobního programu naší společnosti **Famatel - CZ s.r.o.**

Jedná se o katalog přehledový a stručný, který má sloužit k rychlé orientaci v objednacích číslech našich nejprodávanějších produktů.

Zásuvkové skříně a staveništní rozváděče jsou v tomto katalogu zastoupeny pouze hlavními typy. Kompletní výrobní program cca 600 typů zásuvkových skříní naleznete v našem hlavním katalogu. Také pokud potřebujete k výrobkům více technických informací, výkresy atd., rádi Vám poskytneme náš hlavní katalog - v elektronické podobě jej naleznete na webu www.famatel.cz v sekci Podpora a služby.

Děkujeme Vám za zájem o naše výrobky a těšíme se na další spolupráci.
Tým Famatel CZ Professional.



Výrobní závod a pobočka Česká republika

Sídlo firmy:
Famatel-CZ s.r.o.
Nádražní 344/23
150 00 Praha 5

Provozovna:
Famatel-CZ s.r.o.
Olomoucká 107
796 01 Prostějov

objednávky: objednavky@famatel.cz
poptávky: poptavky@famatel.cz
e-mail: info@famatel.cz
web: www.famatel.cz
tel.: +420 739 201 336-7

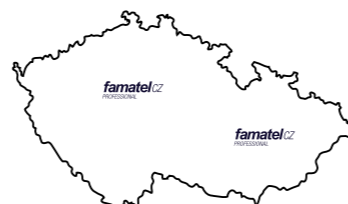

NAŠE ZÁKAZNÍKY VIDÍME VŽDY NA PRVNÍM MÍSTĚ

Filozofií značky **Famatel** je naslouchat potřebám svých zákazníků.

Pracujeme na inovacích našich produktů a na zvyšování úrovně našich služeb. Naše značka Famatel představuje garanci produktové kvality, ekonomické stability a obchodní solidnosti. Produkty Famatel jsou celosvětově známé svým vynikajícím poměrem ceny a užitné hodnoty.

Jsmo součástí společnosti Famatel působící na celosvětovém trhu přes 25 let. Zabýváme se vývojem, výrobou, testováním a distribucí průmyslových rozvodnic, zásuvkových skříní, staveništních rozváděčů, elektroinstalačních krabic, průmyslových zásuvek, vidlic a dalšího elektromateriálu. Produkty Famatel nachází uplatnění ve více než 60 zemích světa.

V České republice jsme předním dodavatelem průmyslových rozvodnic a zásuvkových skříní. Disponujeme vlastními výrobními prostory, moderními technologiemi a týmem zkušených pracovníků. Díky tomu je naše produkce zárukou vysoké kvality.

ZAMĚŘUJEME SE NA ŘEŠENÍ NA MÍRU DLE POTŘEB NAŠICH ZÁKAZNÍKŮ.

Naši specialisté s dlouholetými zkušenostmi jsou Vám denně k dispozici.

Zašlete Váš požadavek na poptavky@famatel.cz a obratem Vás budeme kontaktovat.

Nabídku efektivního řešení Vám zpracujeme velmi rychle a výrobek dodáme obvykle do 3 pracovních dnů od potvrzení objednávky. Atypické rozvodnice a zásuvkové skříně dodáváme včetně kompletní technické dokumentace.

Provozujeme vlastní vrtací CNC laserové a frézovací centrum pro úpravy našich skříní a krabic dle přání zákazníků. Vhodné pro úpravy jsou zejména krabice SolidBOX, AcquaBOX a rozvodnice AcquaCOMBI a MAGNA. Krabice a rozvodnice můžeme dodat pouze vyvrtané nebo kompletně osazené.



NAŠE PRODUKTY SE UPLATNILY V ŘADĚ VÝZNAMNÝCH PROJEKTŮ DOMA I VE SVĚTĚ.



VÝZKUM, VÝVOJ, INOVACE A VÝROBA

Soustředíme veškeré své úsilí na udržení vysoké úrovně vývoje těch technologií, které jsou zásadní ve výrobě našich produktů.

Abychom nabízeli výrobky s vysokou přidanou hodnotou a dokázali zaručit rychlý a účinný servis podle poptávky trhu, aplikujeme rovnováhu mezi pružností a specializací. Odpovídáme na potřeby národního a mezinárodního trhu svými více než 2.000 standardních výrobků a mnohonásobně vyšším počtem jejich variant.

Abychom dosahovali skvělých výsledků, zkoumáme, pracujeme a objevujeme. A v důsledku toho inovujeme. Protože inovace je to, čím se odlišujeme a co nás spojuje se spotřebitelem.



DOPRAVA A LOGISTIKA

Náš logistický systém přibližuje výrobek spotřebiteli prostřednictvím národního a mezinárodního pokrytí našimi více než 2.000 národními zákazníky, 60 mezinárodními distributory a 7 vlastními pobočkami.

Jsme si vědomi důležitosti poskytování rychlého a účinného servisu každému z našich zákazníků, proto náš tým pracuje na zavedení lepší technologie i procesů.

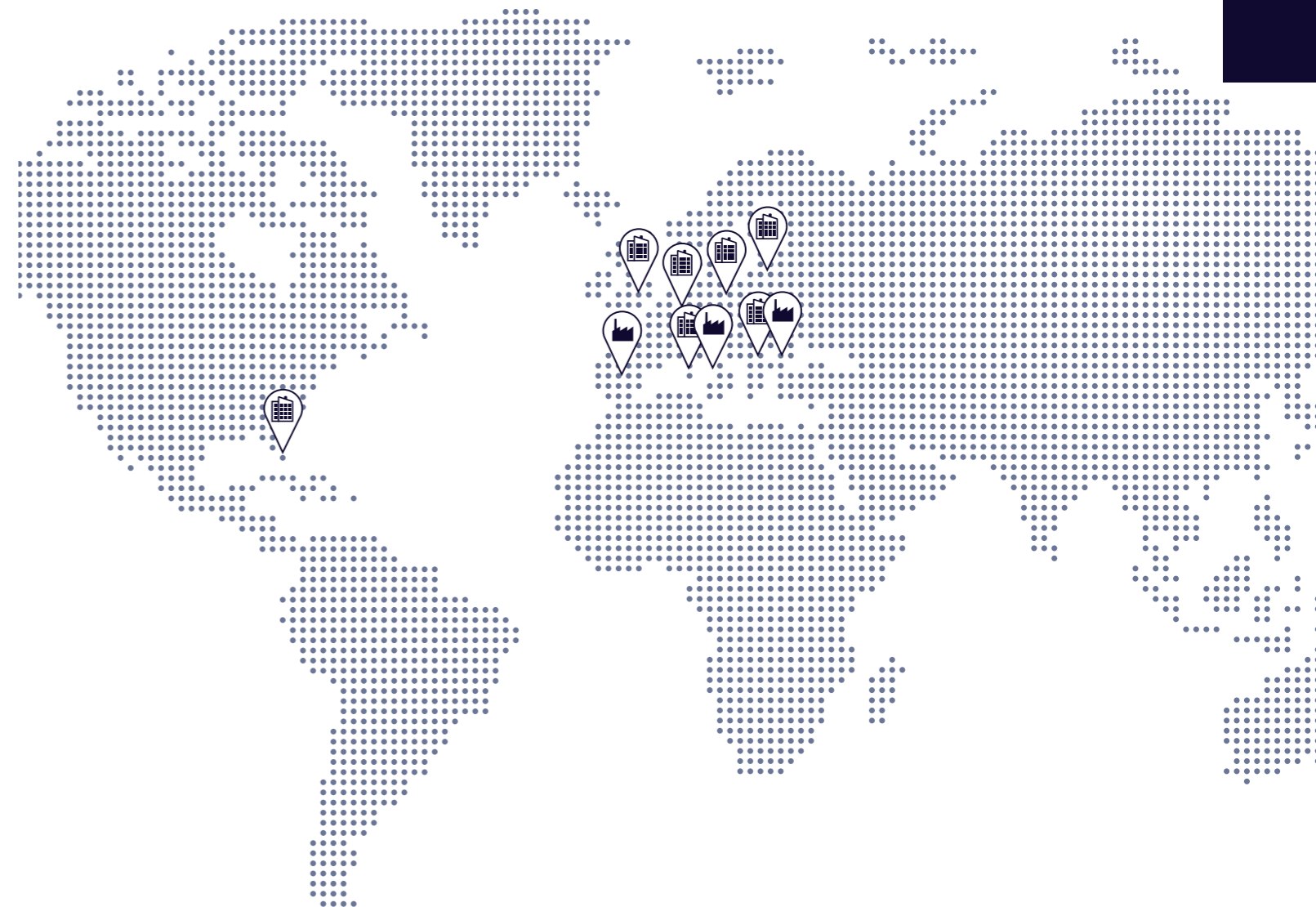

Famatel výrobní střediska

FAMATEL SPAIN
Avda. El Pla 11 P.I. El Pla
08185 Lliçà de Vall
Barcelona, Spain
Tel. 0034 938 439 940

C/ Vapor 12-14 P.I. La Ferreria
08110 Montcada i Reixac
Barcelona, Spain
Tel. 0034 938 439 940

Ctra. A-123 km 8.5
22130 Peralta de Alcofea
Huesca, Spain
Tel. 0034 974 300 732

FAMATEL ITALY
Via Marabotto 180, 29010
Castelnuovo Fogliani
Alseno PC, Italy
Tel. 0039 0523 94 71 66

FAMATEL BULGARIA
176, Brezovsko Shossè Blvd.
4003 Plovdiv
Bulgaria
Tel. 00359 32 235 023

Famatel pobočky

FAMATEL FR
ZA des Murons
23, Rue Jacqueline Auriol 42160
Andrézieux-Bouthéon, France
Tel. 0033 477 797 527

FAMATEL UK
Unit 1 Mixon Estate
Oldmixon Crescent
Weston-Super-Mare
BS24 9AX North Somerset
United Kingdom
Tel. 0044 8455 281 068

FAMATEL - CZ
Olomoucká 107
796 01 Prostějov
Czech Republic
Tel. +420 739 201 336

FAMATEL PL
Ul. Podwalna 11
58 200 Dzierżoniów
Poland
Tel. 0048 74 831 51 54

FAMATEL BG
176, Brezovsko Shossè Blvd.
4003 Plovdiv
Bulgaria
Tel. 00359 32 235 023

FAMATEL IT
Via Marabotto 180
29010 Castelnuovo Fogliani
Alseno PC
Italy
Tel. 0039 0523 947166

FAMATEL USA
1231 Stirling Road, Unit 103
Dania Beach,
FL 33004 Florida
United States of America
Tel. +1 954 638 8616



Zásuvkové skříně Famatel IP44 až IP65

Plastové zásuvkové skříně **ZSF** vyrábíme u nás v ČR v krytí od **IP44** do **IP65** a to ve více než **600 typových provedeních**. Používáme vlastní zásuvky a skříně značky **FAMATEL** - odolné vůči UV záření a vyrobené z bezhalogenového materiálu. Skříně vybavujeme osvědčenými a vysoce spolehlivými jističi a chrániči **EATON**.

Zásuvkové skříně jsou vhodné nejen pro domovní, ale také pro průmyslové použití. Rychlé dodání = běžné typy máme skladem v dostatečném množství. Atypické sestavy s běžnými komponenty vyrábíme ve velmi krátkých lhůtách.

Zásuvkové skříně typové řady 3957, 3958 a 3959 standardně dodáváme v provedení bez prolisů, pro umístění přívodu v libovolném místě - hladké stěny snadno udržíte v čistotě.

Kabelový přívod se standardně řeší připojením na vstup chrániče / jističe (až 5x16 / 4x25 mm²) nebo na svorkovnici dle požadovaného průřezu.

TECHNICKÁ SPECIFIKACE:

- jmenovitý proud až **125 A**
- Vysoce odolné provedení v krytí **IP44 - IP65**
- Mechanická odolnost **IK08**
- Spolehlivé přístroje značky **EATON**
- Zásuvky 400 V šikmé se sklonem 10°
- Tělo pouzdra z **ABS**, modulové okénko z **PC**
- Rozměrová a tvarová stálost **-25°C až +85°C**
- Kompletní technická dokumentace součástí každé dodávky

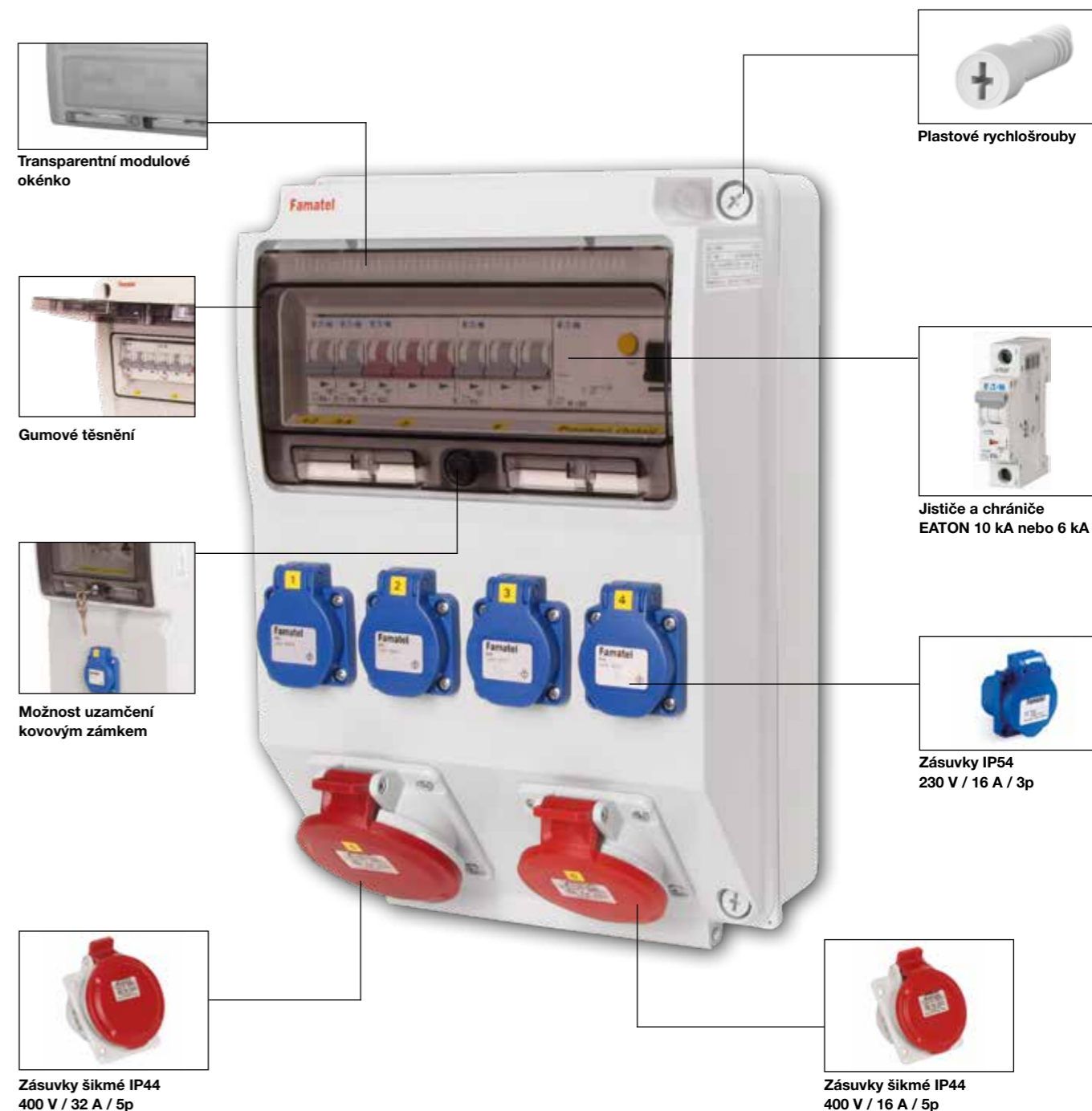

ZÁSUVKOVÉ SKŘÍŇĚ - ZSF



Obj. č.	Zásuvky	Chránič	Jističe
v006	1x 230 V / 16 A / 3p	Pouze vydrátovaná	
v007	1x 230 V / 16 A / 3p	-	1x PL7 B16/1
v007-6kA	1x 230 V / 16 A / 3p	-	1x PL6 B16/1
v008	1x 230 V / 16 A / 3p	1x PF7 25/2/003	1x PL7 B16/1
v008-6kA	1x 230 V / 16 A / 3p	1x PF6 25/2/003	1x PL6 B16/1



Rozměry (mm)	
Výška	305
Šířka	125
Hloubka	107

Použité pouzdro: 3927
Normy: EN 62208, IEC 61439-3

ZÁSUVKOVÉ SKŘÍŇĚ - ZSF



Obj. č.	Zásuvky	Chránič	Jističe
v125	3x 230 V / 16 A / 3p	Pouze vydrátovaná	
v130	3x 230 V / 16 A / 3p	-	3x PL7 B16/1
v130-6kA	3x 230 V / 16 A / 3p	-	3x PL6 B16/1
v134	3x 230 V / 16 A / 3p	1x PF7 25/2/003	3x PL7 B16/1
v134-6kA	3x 230 V / 16 A / 3p	1x PF6 25/2/003	3x PL6 B16/1
v135	3x 230 V / 16 A / 3p	1x PF7 40/4/003	3x PL7 B16/1
v135-6kA	3x 230 V / 16 A / 3p	1x PF6 40/4/003	3x PL6 B16/1



Rozměry (mm)	
Výška	245
Šířka	215
Hloubka	150

Použité pouzdro: 3957
Normy: EN 62208, IEC 61439-3



Obj. č.	Zásuvky	Chránič	Jističe
v001	1x 230 V / 16 A / 3p	Pouze vydrátovaná	
v003	1x 230 V / 16 A / 3p	-	1x PL7 B16/1
v003-6kA	1x 230 V / 16 A / 3p	-	1x PL6 B16/1
v005	1x 230 V / 16 A / 3p	1x PF7 25/2/003	1x PL7 B16/1
v005-6kA	1x 230 V / 16 A / 3p	1x PF6 25/2/003	1x PL6 B16/1



Rozměry (mm)	
Výška	245
Šířka	215
Hloubka	150

Použité pouzdro: 3957
Normy: EN 62208, IEC 61439-3



Obj. č.	Zásuvky	Chránič	Jističe
v272	3x 230 V / 16 A / 3p	Pouze vydrátovaná	
v275	3x 230 V / 16 A / 3p	-	3x PL7 B16/1
v275-6kA	3x 230 V / 16 A / 3p	-	3x PL6 B16/1
v279	3x 230 V / 16 A / 3p	1x PF7 25/2/003	3x PL7 B16/1
v279-6kA	3x 230 V / 16 A / 3p	1x PF6 25/2/003	3x PL6 B16/1



Rozměry (mm)	
Výška	490
Šířka	125
Hloubka	107

Použité pouzdro: 3950
Normy: EN 62208, IEC 61439-3



Obj. č.	Zásuvky	Chránič	Jističe
v105	2x 230 V / 16 A / 3p	Pouze vydrátovaná	
v110	2x 230 V / 16 A / 3p	-	2x PL7 B16/1
v110-6kA	2x 230 V / 16 A / 3p	-	2x PL6 B16/1
v115	2x 230 V / 16 A / 3p	1x PF7 25/2/003	2x PL7 B16/1
v115-6kA	2x 230 V / 16 A / 3p	1x PF6 25/2/003	2x PL6 B16/1



Rozměry (mm)	
Výška	245
Šířka	215
Hloubka	150

Použité pouzdro: 3957
Normy: EN 62208, IEC 61439-3



Obj. č.	Zásuvky	Chránič	Jističe
v145	4x 230 V / 16 A / 3p	1x PF7 40/4/003	4x PL7 B16/1
v145-6kA	4x 230 V / 16 A / 3p	1x PF6 40/4/003	4x PL6 B16/1



Rozměry (mm)	
Výška	245
Šířka	215
Hloubka	150

Použité pouzdro: 3957
Normy: EN 62208, IEC 61439-3



Obj. č.	Zásuvky	Chránič	Jističe
v1156	2x 230 V / 16 A / 3p	1x PF7 25/2/003	2x PL7 B16/1
v1156-6kA	2x 230 V / 16 A / 3p	1x PF6 25/2/003	2x PL6 B16/1



Rozměry (mm)	
Výška	245
Šířka	215
Hloubka	150

Použité pouzdro: 3957
Normy: EN 62208, IEC 61439-3



Obj. č.	Zásuvky	Chránič	Jističe
v281	4x 230 V / 16 A / 3p	Pouze vydrátovaná	
v283	4x 230 V / 16 A / 3p	-	2x PL7 B16/1
v283-6kA	4x 230 V / 16 A / 3p	-	2x PL6 B16/1
v285	4x 230 V / 16 A / 3p	-	4x PL7 B16/1
v285-6kA	4x 230 V / 16 A / 3p	-	4x PL6 B16/1
v287	4x 230 V / 16 A / 3p	1x PF7 25/2/003	2x PL7 B16/1
v287-6kA	4x 230 V / 16 A / 3p	1x PF6 25/2/003	2x PL6 B16/1
v288	4x 230 V / 16 A / 3p	1x PF7 25/2/003	4x PL7 B16/1
v288-6kA	4x 230 V / 16 A / 3p	1x PF6 25/2/003	4x PL6 B16/1



Rozměry (mm)	
Výška	490
Šířka	125
Hloubka	107

Použité pouzdro: 3950
Normy: EN 62208, IEC 61439-3



ZÁSUVKOVÉ SKŘÍŇĚ - ZSF



Obj. č.	Zásuvky	Chránič	Jističe
v3663	4x 230 V / 16 A / 3p	1x PF7 40/4/003	4x PL7 B16/1
v3663-6kA	4x 230 V / 16 A / 3p	1x PF6 40/4/003	4x PL6 B16/1

Extra
+8
Zásuvková skříň s volným modulovým prostorem
8 volných modulů



Rozměry (mm)	
Výška	330
Šířka	330
Hloubka	155

Použité pouzdro: 3974
Normy: EN 62208, IEC 61439-3

ZÁSUVKOVÉ SKŘÍŇĚ - ZSF



Obj. č.	Zásuvky	Chránič	Jističe
v745	9x 230 V / 16 A / 3p	Pouze vydrátovaná	
v750	9x 230 V / 16 A / 3p	-	9x PL7 B16/1
v750-6kA	9x 230 V / 16 A / 3p	-	9x PL6 B16/1
v755	9x 230 V / 16 A / 3p	1x PF7 40/4/003	5x PL7 B16/1
v755-6kA	9x 230 V / 16 A / 3p	1x PF6 40/4/003	5x PL6 B16/1
v760	9x 230 V / 16 A / 3p	1x PF7 40/4/003	9x PL7 B16/1
v760-6kA	9x 230 V / 16 A / 3p	1x PF6 40/4/003	9x PL6 B16/1



Rozměry (mm)	
Výška	500
Šířka	330
Hloubka	150

Použité pouzdro: 3952
Normy: EN 62208, IEC 61439-3



Obj. č.	Zásuvky	Chránič	Jističe
v370	6x 230 V / 16 A / 3p	Pouze vydrátovaná	
v371	6x 230 V / 16 A / 3p	-	3x PL7 B16/1
v371-6kA	6x 230 V / 16 A / 3p	-	3x PL6 B16/1
v372	6x 230 V / 16 A / 3p	-	6x PL7 B16/1
v372-6kA	6x 230 V / 16 A / 3p	-	6x PL6 B16/1
v373	6x 230 V / 16 A / 3p	1x PF7 25/2/003	3x PL7 B16/1
v373-6kA	6x 230 V / 16 A / 3p	1x PF6 25/2/003	3x PL6 B16/1
v375	6x 230 V / 16 A / 3p	1x PF7 40/4/003	3x PL7 B16/1
v375-6kA	6x 230 V / 16 A / 3p	1x PF6 40/4/003	3x PL6 B16/1



Rozměry (mm)	
Výška	330
Šířka	215
Hloubka	150

Použité pouzdro: 3958
Normy: EN 62208, IEC 61439-3



Obj. č.	Zásuvky	Chránič	Jističe
v780	12x 230 V / 16 A / 3p	Pouze vydrátovaná	
v785	12x 230 V / 16 A / 3p	-	6x PL7 B16/1
v785-6kA	12x 230 V / 16 A / 3p	-	6x PL6 B16/1
v790	12x 230 V / 16 A / 3p	-	12x PL7 B16/1
v790-6kA	12x 230 V / 16 A / 3p	-	12x PL6 B16/1
v792	12x 230 V / 16 A / 3p	1x PF7 40/4/003	6x PL7 B16/1
v792-6kA	12x 230 V / 16 A / 3p	1x PF6 40/4/003	6x PL6 B16/1
v795	12x 230 V / 16 A / 3p	1x PF7 40/4/003	9x PL7 B16/1
v795-6kA	12x 230 V / 16 A / 3p	1x PF6 40/4/003	9x PL6 B16/1



Rozměry (mm)	
Výška	500
Šířka	330
Hloubka	150

Použité pouzdro: 3952
Normy: EN 62208, IEC 61439-3



Obj. č.	Zásuvky	Chránič	Jističe
v1101	8x 230 V / 16 A / 3p	Pouze vydrátovaná	
v1105	8x 230 V / 16 A / 3p	-	4x PL7 B16/1
v1105-6kA	8x 230 V / 16 A / 3p	-	4x PL6 B16/1
v1107	8x 230 V / 16 A / 3p	-	8x PL7 B16/1
v1107-6kA	8x 230 V / 16 A / 3p	-	8x PL6 B16/1
v1110	8x 230 V / 16 A / 3p	1x PF7 40/4/003	4x PL7 B16/1
v1110-6kA	8x 230 V / 16 A / 3p	1x PF6 40/4/003	4x PL6 B16/1



Rozměry (mm)	
Výška	330
Šířka	215
Hloubka	150

Použité pouzdro: 3958
Normy: EN 62208, IEC 61439-3



Obj. č.	Zásuvky	Chránič	Jističe
v015	1x 400 V / 16 A / 5p	Pouze vydrátovaná	
v018	1x 400 V / 16 A / 5p	-	1x PL7 B16/3
v018-6kA	1x 400 V / 16 A / 5p	-	1x PL6 B16/3
v020	1x 400 V / 16 A / 5p	1x PF7 40/4/003	1x PL7 B16/3
v020-6kA	1x 400 V / 16 A / 5p	1x PF6 40/4/003	1x PL6 B16/3



Rozměry (mm)	
Výška	245
Šířka	215
Hloubka	150

Použité pouzdro: 3957
Normy: EN 62208, IEC 61439-3



Obj. č.	Zásuvky	Chránič	Jističe
v065	1x 400 V / 16 A / 5p 1x 230 V / 16 A / 3p	Pouze vydrátovaná	
v070	1x 400 V / 16 A / 5p 1x 230 V / 16 A / 3p	-	1x PL7 B16/3 1x PL7 B16/1
v070-6kA	1x 400 V / 16 A / 5p 1x 230 V / 16 A / 3p	-	1x PL6 B16/3 1x PL6 B16/1
v075	1x 400 V / 16 A / 5p 1x 230 V / 16 A / 3p	1x PF7 40/4/003	1x PL7 B16/3 1x PL7 B16/1
v075-6kA	1x 400 V / 16 A / 5p 1x 230 V / 16 A / 3p	1x PF6 40/4/003	1x PL6 B16/3 1x PL6 B16/1



Rozměry (mm)	
Výška	245
Šířka	215
Hloubka	150

Použité pouzdro: 3957
Normy: EN 62208, IEC 61439-3

ZÁSUVKOVÉ SKŘÍŇĚ - ZSF



Obj. č.	Zásuvky	Chránič	Jističe
v155	1x 400 V / 16 A / 5p 2x 230 V / 16 A / 3p	Pouze vydrátovaná	
v1601	1x 400 V / 16 A / 5p 2x 230 V / 16 A / 3p	-	1x PL7 B16/3 1x PL7 B16/1
v1601-6kA	1x 400 V / 16 A / 5p 2x 230 V / 16 A / 3p	-	1x PL6 B16/3 1x PL6 B16/1
v160	1x 400 V / 16 A / 5p 2x 230 V / 16 A / 3p	-	1x PL7 B16/3 2x PL7 B16/1
v160-6kA	1x 400 V / 16 A / 5p 2x 230 V / 16 A / 3p	-	1x PL6 B16/3 2x PL6 B16/1
v1652	1x 400 V / 16 A / 5p 2x 230 V / 16 A / 3p	1x PF7 40/4/003	1x PL7 B16/3 1x PL7 B16/1
v1652-6kA	1x 400 V / 16 A / 5p 2x 230 V / 16 A / 3p	1x PF6 40/4/003	1x PL6 B16/3 1x PL6 B16/1
TOP v165	1x 400 V / 16 A / 5p 2x 230 V / 16 A / 3p	1x PF7 40/4/003	1x PL7 B16/3 2x PL7 B16/1
v165-6kA	1x 400 V / 16 A / 5p 2x 230 V / 16 A / 3p	1x PF6 40/4/003	1x PL6 B16/3 2x PL6 B16/1



Rozměry	(mm)
Výška	245
Šířka	215
Hloubka	150

Použité pouzdro: 3957
Normy: EN 62208, IEC 61439-3



Obj. č.	Zásuvky	Chránič	Jističe
TOP v166	1x 400 V / 16 A / 5p 2x 230 V / 16 A / 3p	1x PF7 40/4/003	1x PL7 B16/3 2x PL7 B16/1
v166-6kA	1x 400 V / 16 A / 5p 2x 230 V / 16 A / 3p	1x PF6 40/4/003	1x PL6 B16/3 2x PL6 B16/1



Rozměry	(mm)
Výška	330
Šířka	215
Hloubka	150

Použité pouzdro: 3958
Normy: EN 62208, IEC 61439-3



Obj. č.	Zásuvky	Chránič	Jističe
v235	1x 400 V / 16 A / 5p 2x 230 V / 16 A / 3p	Pouze vydrátovaná	
v240	1x 400 V / 16 A / 5p 2x 230 V / 16 A / 3p	-	1x PL7 B16/3 2x PL7 B16/1
v240-6kA	1x 400 V / 16 A / 5p 2x 230 V / 16 A / 3p	-	1x PL6 B16/3 2x PL6 B16/1



Rozměry	(mm)
Výška	490
Šířka	125
Hloubka	107

Použité pouzdro: 3950
Normy: EN 62208, IEC 61439-3



Obj. č.	Zásuvky	Chránič	Jističe
v592	1x 400 V / 16 A / 5p 2x 230 V / 16 A / 3p	1x PF7 40/4/003	1x PL7 B16/3 2x PL7 B16/1
v592-6kA	1x 400 V / 16 A / 5p 2x 230 V / 16 A / 3p	1x PF6 40/4/003	1x PL6 B16/3 2x PL6 B16/1



Rozměry	(mm)
Výška	330
Šířka	330
Hloubka	155

Použité pouzdro: 3974
Normy: EN 62208, IEC 61439-3



Extra +7
Zásuvková skříň s volným modulovým prostorem
7 volných modulů

ZÁSUVKOVÉ SKŘÍŇĚ - ZSF



Obj. č.	Zásuvky	Chránič	Jističe
v200	1x 400 V / 16 A / 5p 3x 230 V / 16 A / 3p	Pouze vydrátovaná	
v203	1x 400 V / 16 A / 5p 3x 230 V / 16 A / 3p	-	1x PL7 B16/3 2x PL7 B16/1
v203-6kA	1x 400 V / 16 A / 5p 3x 230 V / 16 A / 3p	-	1x PL6 B16/3 2x PL6 B16/1
v204	1x 400 V / 16 A / 5p 3x 230 V / 16 A / 3p	-	1x PL7 B16/3 3x PL7 B16/1
v204-6kA	1x 400 V / 16 A / 5p 3x 230 V / 16 A / 3p	-	1x PL6 B16/3 3x PL6 B16/1
v205	1x 400 V / 16 A / 5p 3x 230 V / 16 A / 3p	1x PF7 40/4/003	1x PL7 B16/3 2x PL7 B16/1
v205-6kA	1x 400 V / 16 A / 5p 3x 230 V / 16 A / 3p	1x PF6 40/4/003	1x PL6 B16/3 2x PL6 B16/1



Rozměry	(mm)
Výška	330
Šířka	215
Hloubka	150

Použité pouzdro: 3958
Normy: EN 62208, IEC 61439-3



Obj. č.	Zásuvky	Chránič	Jističe
v561	1x 400 V / 16 A / 5p 4x 230 V / 16 A / 3p	Pouze vydrátovaná	
v563	1x 400 V / 16 A / 5p 4x 230 V / 16 A / 3p	-	1x PL7 B16/3 2x PL7 B16/1
v563-6kA	1x 400 V / 16 A / 5p 4x 230 V / 16 A / 3p	-	1x PL6 B16/3 2x PL6 B16/1
v565	1x 400 V / 16 A / 5p 4x 230 V / 16 A / 3p	-	1x PL7 B16/3 4x PL7 B16/1
v565-6kA	1x 400 V / 16 A / 5p 4x 230 V / 16 A / 3p	-	1x PL6 B16/3 4x PL6 B16/1
TOP v570	1x 400 V / 16 A / 5p 4x 230 V / 16 A / 3p	1x PF7 40/4/003	1x PL7 B16/3 2x PL7 B16/1
v570-6kA	1x 400 V / 16 A / 5p 4x 230 V / 16 A / 3p	1x PF6 40/4/003	1x PL6 B16/3 2x PL6 B16/1



Rozměry	(mm)
Výška	330
Šířka	215
Hloubka	150

Použité pouzdro: 3958
Normy: EN 62208, IEC 61439-3



Obj. č.	Zásuvky	Chránič	Jističe
v290	1x 400 V / 16 A / 5p 4x 230 V / 16 A / 3p	Pouze vydrátovaná	
v292	1x 400 V / 16 A / 5p 4x 230 V / 16 A / 3p	-	1x PL7 B16/3 2x PL7 B16/1
v292-6kA	1x 400 V / 16 A / 5p 4x 230 V / 16 A / 3p	-	1x PL6 B16/3 2x PL6 B16/1



Rozměry	(mm)
Výška	490
Šířka	125
Hloubka	107

Použité pouzdro: 3950
Normy: EN 62208, IEC 61439-3



Obj. č.	Zásuvky	Chránič	Jističe
v350	1x 400 V / 16 A / 5p 6x 230 V / 16 A / 3p	1x PF7 40/4/003	1x PL7 B16/3 3x PL7 B16/1
v350-6kA	1x 400 V / 16 A / 5p 6x 230 V / 16 A / 3p	1x PF6 40/4/003	1x PL6 B16/3 3x PL6 B16/1



Rozměry	(mm)
Výška	398
Šířka	266
Hloubka	153

Použité pouzdro: 3959
Normy: EN 62208, IEC 61439-3

ZÁSUVKOVÉ SKŘÍŇĚ - ZSF



Obj. č.	Zásuvky	Chránič	Jističe
v025	2x 400 V / 16 A / 5p	Pouze vydrátovaná	
v026	2x 400 V / 16 A / 5p	-	2x PL7 B16/3
v026-6kA	2x 400 V / 16 A / 5p	-	2x PL6 B16/3
v027	2x 400 V / 16 A / 5p	-	1x PL7 B16/3
v027-6kA	2x 400 V / 16 A / 5p	-	1x PL6 B16/3
v028	2x 400 V / 16 A / 5p	1x PF7 40/4/003	1x PL7 B16/3
v028-6kA	2x 400 V / 16 A / 5p	1x PF6 40/4/003	1x PL6 B16/3



Rozměry	(mm)
Výška	245
Šířka	215
Hloubka	150

Použité pouzdro: 3957
Normy: EN 62208, IEC 61439-3

ZÁSUVKOVÉ SKŘÍŇĚ - ZSF



Obj. č.	Zásuvky	Chránič	Jističe
v599	2x 400 V / 16 A / 5p 2x 230 V / 16 A / 3p	1x PF7 40/4/003	2x PL7 B16/3 2x PL7 B16/1
v599-6kA	2x 400 V / 16 A / 5p 2x 230 V / 16 A / 3p	1x PF6 40/4/003	2x PL6 B16/3 2x PL6 B16/1

Extra +4 Zásuvková skříň s volným modulovým prostorem 4 volné moduly



Rozměry	(mm)
Výška	330
Šířka	330
Hloubka	155

Použité pouzdro: 3974
Normy: EN 62208, IEC 61439-3



Obj. č.	Zásuvky	Chránič	Jističe
v400	2x 400 V / 16 A / 5p 2x 230 V / 16 A / 3p	Pouze vydrátovaná	
v405	2x 400 V / 16 A / 5p 2x 230 V / 16 A / 3p	-	2x PL7 B16/3 2x PL7 B16/1
v405-6kA	2x 400 V / 16 A / 5p 2x 230 V / 16 A / 3p	-	2x PL6 B16/3 2x PL6 B16/1
v4051	2x 400 V / 16 A / 5p 2x 230 V / 16 A / 3p	-	1x PL7 B16/3 1x PL7 B16/1
v4051-6kA	2x 400 V / 16 A / 5p 2x 230 V / 16 A / 3p	-	1x PL6 B16/3 1x PL6 B16/1
v410	2x 400 V / 16 A / 5p 2x 230 V / 16 A / 3p	1x PF7 40/4/003	1x PL7 B16/3 2x PL7 B16/1
v410-6kA	2x 400 V / 16 A / 5p 2x 230 V / 16 A / 3p	1x PF6 40/4/003	1x PL6 B16/3 2x PL6 B16/1



Rozměry	(mm)
Výška	330
Šířka	215
Hloubka	150

Použité pouzdro: 3958
Normy: EN 62208, IEC 61439-3



Obj. č.	Zásuvky	Chránič	Jističe
v512	2x 400 V / 16 A / 5p 3x 230 V / 16 A / 3p	Pouze vydrátovaná	
v515	2x 400 V / 16 A / 5p 3x 230 V / 16 A / 3p	-	2x PL7 B16/3 2x PL7 B16/1
v515-6kA	2x 400 V / 16 A / 5p 3x 230 V / 16 A / 3p	-	2x PL6 B16/3 2x PL6 B16/1
v516	2x 400 V / 16 A / 5p 3x 230 V / 16 A / 3p	-	2x PL7 B16/3 3x PL7 B16/1
v516-6kA	2x 400 V / 16 A / 5p 3x 230 V / 16 A / 3p	-	2x PL6 B16/3 3x PL6 B16/1
v520	2x 400 V / 16 A / 5p 3x 230 V / 16 A / 3p	1x PF7 40/4/003	1x PL7 B16/3 2x PL7 B16/1
v520-6kA	2x 400 V / 16 A / 5p 3x 230 V / 16 A / 3p	1x PF6 40/4/003	1x PL6 B16/3 2x PL6 B16/1



Rozměry	(mm)
Výška	330
Šířka	215
Hloubka	150

Použité pouzdro: 3958
Normy: EN 62208, IEC 61439-3



Obj. č.	Zásuvky	Chránič	Jističe
v4106	2x 400 V / 16 A / 5p 2x 230 V / 16 A / 3p	1x PF7 40/4/003	1x PL7 B16/3 2x PL7 B16/1
v4106-6kA	2x 400 V / 16 A / 5p 2x 230 V / 16 A / 3p	1x PF6 40/4/003	1x PL6 B16/3 2x PL6 B16/1



Rozměry	(mm)
Výška	330
Šířka	215
Hloubka	150

Použité pouzdro: 3958
Normy: EN 62208, IEC 61439-3



Obj. č.	Zásuvky	Chránič	Jističe
v262	2x 400 V / 16 A / 5p 2x 230 V / 16 A / 3p	Pouze vydrátovaná	
v264	2x 400 V / 16 A / 5p 2x 230 V / 16 A / 3p	-	1x PL7 B16/3 2x PL7 B16/1
v264-6kA	2x 400 V / 16 A / 5p 2x 230 V / 16 A / 3p	-	1x PL6 B16/3 2x PL6 B16/1

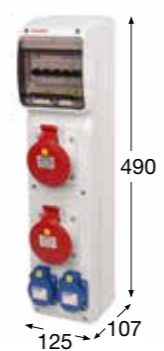

Rozměry	(mm)
Výška	490
Šířka	125
Hloubka	107

Použité pouzdro: 3950
Normy: EN 62208, IEC 61439-3



Obj. č.	Zásuvky	Chránič	Jističe
v1117	2x 400 V / 16 A / 5p 4x 230 V / 16 A / 3p	Pouze vydrátovaná	
v1118	2x 400 V / 16 A / 5p 4x 230 V / 16 A / 3p	-	1x PL7 B16/3 2x PL7 B16/1
v1118-6kA	2x 400 V / 16 A / 5p 4x 230 V / 16 A / 3p	-	1x PL6 B16/3 2x PL6 B16/1
v1119	2x 400 V / 16 A / 5p 4x 230 V / 16 A / 3p	-	1x PL7 B16/3 4x PL7 B16/1
v1119-6kA	2x 400 V / 16 A / 5p 4x 230 V / 16 A / 3p	-	1x PL6 B16/3 4x PL6 B16/1
v1120	2x 400 V / 16 A / 5p 4x 230 V / 16 A / 3p	-	2x PL7 B16/3 2x PL7 B16/1
v1120-6kA	2x 400 V / 16 A / 5p 4x 230 V / 16 A / 3p	-	2x PL6 B16/3 2x PL6 B16/1
v1122	2x 400 V / 16 A / 5p 4x 230 V / 16 A / 3p	1x PF7 40/4/003	1x PL7 B16/3 2x PL7 B16/1
v1122-6kA	2x 400 V / 16 A / 5p 4x 230 V / 16 A / 3p	1x PF6 40/4/003	1x PL6 B16/3 2x PL6 B16/1



Rozměry	(mm)
Výška	330
Šířka	215
Hloubka	150

Použité pouzdro: 3958
Normy: EN 62208, IEC 61439-3

ZÁSUVKOVÉ SKŘÍŇĚ - ZSF



Obj. č.	Zásuvky	Chránič	Jističe
v664	3x 400 V / 16 A / 5p 4x 230 V / 16 A / 3p	-	2x PL7 B16/3 2x PL7 B16/1
v664-6kA	3x 400 V / 16 A / 5p 4x 230 V / 16 A / 3p	-	2x PL6 B16/3 2x PL6 B16/1
v665	3x 400 V / 16 A / 5p 4x 230 V / 16 A / 3p	-	3x PL7 B16/3 2x PL7 B16/1
v665-6kA	3x 400 V / 16 A / 5p 4x 230 V / 16 A / 3p	-	3x PL6 B16/3 2x PL6 B16/1
v666	3x 400 V / 16 A / 5p 4x 230 V / 16 A / 3p	-	3x PL7 B16/3 4x PL7 B16/1
v666-6kA	3x 400 V / 16 A / 5p 4x 230 V / 16 A / 3p	-	3x PL6 B16/3 4x PL6 B16/1
v667	3x 400 V / 16 A / 5p 4x 230 V / 16 A / 3p	1x PF7 40/4/003	2x PL7 B16/3 2x PL7 B16/1
v667-6kA	3x 400 V / 16 A / 5p 4x 230 V / 16 A / 3p	1x PF6 40/4/003	2x PL6 B16/3 2x PL6 B16/1



Rozměry (mm)	
Výška	500
Šířka	330
Hloubka	150

Použité pouzdro: 3952
Normy: EN 62208, IEC 61439-3

ZÁSUVKOVÉ SKŘÍŇĚ - ZSF



Obj. č.	Zásuvky	Chránič	Jističe
v180	1x 400 V / 32 A / 5p 2x 230 V / 16 A / 3p	Pouze vydrátovaná	
v1853	1x 400 V / 32 A / 5p 2x 230 V / 16 A / 3p	-	1x PL7 B32/3 1x PL7 B16/1
v1853-6kA	1x 400 V / 32 A / 5p 2x 230 V / 16 A / 3p	-	1x PL6 B32/3 1x PL6 B16/1
v185	1x 400 V / 32 A / 5p 2x 230 V / 16 A / 3p	-	1x PL7 B32/3 2x PL7 B16/1
v185-6kA	1x 400 V / 32 A / 5p 2x 230 V / 16 A / 3p	-	1x PL6 B32/3 2x PL6 B16/1
v1903	1x 400 V / 32 A / 5p 2x 230 V / 16 A / 3p	1x PF7 40/4/003	1x PL7 B32/3 1x PL7 B16/1
v1903-6kA	1x 400 V / 32 A / 5p 2x 230 V / 16 A / 3p	1x PF6 40/4/003	1x PL6 B32/3 1x PL6 B16/1
TOP v190	1x 400 V / 32 A / 5p 2x 230 V / 16 A / 3p	1x PF7 40/4/003	1x PL7 B32/3 2x PL7 B16/1
v190-6kA	1x 400 V / 32 A / 5p 2x 230 V / 16 A / 3p	1x PF6 40/4/003	1x PL6 B32/3 2x PL6 B16/1



Rozměry (mm)	
Výška	245
Šířka	215
Hloubka	150

Použité pouzdro: 3957
Normy: EN 62208, IEC 61439-3

01



Obj. č.	Zásuvky	Chránič	Jističe
v021	1x 400 V / 32 A / 5p	Pouze vydrátovaná	
v023	1x 400 V / 32 A / 5p	-	1x PL7 B32/3
v023-6kA	1x 400 V / 32 A / 5p	-	1x PL6 B32/3
v024	1x 400 V / 32 A / 5p	1x PF7 40/4/003	1x PL7 B32/3
v024-6kA	1x 400 V / 32 A / 5p	1x PF6 40/4/003	1x PL6 B32/3



Rozměry (mm)	
Výška	245
Šířka	215
Hloubka	150

Použité pouzdro: 3957
Normy: EN 62208, IEC 61439-3



Obj. č.	Zásuvky	Chránič	Jističe
TOP v196	1x 400 V / 32 A / 5p 2x 230 V / 16 A / 3p	1x PF7 40/4/003	1x PL7 B32/3 2x PL7 B16/1
v196-6kA	1x 400 V / 32 A / 5p 2x 230 V / 16 A / 3p	1x PF6 40/4/003	1x PL6 B32/3 2x PL6 B16/1



Rozměry (mm)	
Výška	330
Šířka	215
Hloubka	150

Použité pouzdro: 3958
Normy: EN 62208, IEC 61439-3



Obj. č.	Zásuvky	Chránič	Jističe
v080	1x 400 V / 32 A / 5p 1x 230 V / 16 A / 3p	Pouze vydrátovaná	
v085	1x 400 V / 32 A / 5p 1x 230 V / 16 A / 3p	-	1x PL7 B32/3 1x PL7 B16/1
v085-6kA	1x 400 V / 32 A / 5p 1x 230 V / 16 A / 3p	-	1x PL6 B32/3 1x PL6 B16/1
v090	1x 400 V / 32 A / 5p 1x 230 V / 16 A / 3p	1x PF7 40/4/003	1x PL7 B32/3 1x PL7 B16/1
v090-6kA	1x 400 V / 32 A / 5p 1x 230 V / 16 A / 3p	1x PF6 40/4/003	1x PL6 B32/3 1x PL6 B16/1



Rozměry (mm)	
Výška	245
Šířka	215
Hloubka	150

Použité pouzdro: 3957
Normy: EN 62208, IEC 61439-3



Obj. č.	Zásuvky	Chránič	Jističe
v245	1x 400 V / 32 A / 5p 2x 230 V / 16 A / 3p	Pouze vydrátovaná	
v250	1x 400 V / 32 A / 5p 2x 230 V / 16 A / 3p	-	1x PL7 B32/3 2x PL7 B16/1
v250-6kA	1x 400 V / 32 A / 5p 2x 230 V / 16 A / 3p	-	1x PL6 B32/3 2x PL6 B16/1



Rozměry (mm)	
Výška	490
Šířka	125
Hloubka	107

Použité pouzdro: 3950
Normy: EN 62208, IEC 61439-3



Obj. č.	Zásuvky	Chránič	Jističe
v594	1x 400 V / 32 A / 5p 2x 230 V / 16 A / 3p	1x PF7 40/4/003	1x PL7 B32/3 2x PL7 B16/1
v594-6kA	1x 400 V / 32 A / 5p 2x 230 V / 16 A / 3p	1x PF6 40/4/003	1x PL6 B32/3 2x PL6 B16/1



Rozměry (mm)	
Výška	330
Šířka	330
Hloubka	155

Použité pouzdro: 3974
Normy: EN 62208, IEC 61439-3

Extra +7
Zásuvková skříň s volným modulovým prostorem
7 volných modulů

ZÁSUVKOVÉ SKŘÍŇĚ - ZSF



Obj. č.	Zásuvky	Chránič	Jističe
v210	1x 400 V / 32 A / 5p 3x 230 V / 16 A / 3p	Pouze vydrátovaná	
v213	1x 400 V / 32 A / 5p 3x 230 V / 16 A / 3p	-	1x PL7 B32/3 2x PL7 B16/1
v213-6kA	1x 400 V / 32 A / 5p 3x 230 V / 16 A / 3p	-	1x PL6 B32/3 2x PL6 B16/1
v214	1x 400 V / 32 A / 5p 3x 230 V / 16 A / 3p	-	1x PL7 B32/3 3x PL7 B16/1
v214-6kA	1x 400 V / 32 A / 5p 3x 230 V / 16 A / 3p	-	1x PL6 B32/3 3x PL6 B16/1
v215	1x 400 V / 32 A / 5p 3x 230 V / 16 A / 3p	1x PF7 40/4/003	1x PL7 B32/3 2x PL7 B16/1
v215-6kA	1x 400 V / 32 A / 5p 3x 230 V / 16 A / 3p	1x PF6 40/4/003	1x PL6 B32/3 2x PL6 B16/1



Rozměry (mm)	
Výška	330
Šířka	215
Hloubka	150

Použité pouzdro: 3958
Normy: EN 62208, IEC 61439-3

ZÁSUVKOVÉ SKŘÍŇĚ - ZSF



Obj. č.	Zásuvky	Chránič	Jističe
v029	2x 400 V / 32 A / 5p	Pouze vydrátovaná	
v030	2x 400 V / 32 A / 5p	-	2x PL7 B32/3
v030-6kA	2x 400 V / 32 A / 5p	-	2x PL6 B32/3
v031	2x 400 V / 32 A / 5p	-	1x PL7 B32/3
v031-6kA	2x 400 V / 32 A / 5p	-	1x PL6 B32/3
v034	2x 400 V / 32 A / 5p	1x PF7 40/4/003	1x PL7 B32/3
v034-6kA	2x 400 V / 32 A / 5p	1x PF6 40/4/003	1x PL6 B32/3



Rozměry (mm)	
Výška	245
Šířka	215
Hloubka	150

Použité pouzdro: 3957
Normy: EN 62208, IEC 61439-3



Obj. č.	Zásuvky	Chránič	Jističe
v572	1x 400 V / 32 A / 5p 4x 230 V / 16 A / 3p	Pouze vydrátovaná	
v575	1x 400 V / 32 A / 5p 4x 230 V / 16 A / 3p	-	1x PL7 B32/3 2x PL7 B16/1
v575-6kA	1x 400 V / 32 A / 5p 4x 230 V / 16 A / 3p	-	1x PL6 B32/3 2x PL6 B16/1
v577	1x 400 V / 32 A / 5p 4x 230 V / 16 A / 3p	-	1x PL7 B32/3 4x PL7 B16/1
v577-6kA	1x 400 V / 32 A / 5p 4x 230 V / 16 A / 3p	-	1x PL6 B32/3 4x PL6 B16/1
TOP v580	1x 400 V / 32 A / 5p 4x 230 V / 16 A / 3p	1x PF7 40/4/003	1x PL7 B32/3 2x PL7 B16/1
v580-6kA	1x 400 V / 32 A / 5p 4x 230 V / 16 A / 3p	1x PF6 40/4/003	1x PL6 B32/3 2x PL6 B16/1



Rozměry (mm)	
Výška	330
Šířka	215
Hloubka	150

Použité pouzdro: 3958
Normy: EN 62208, IEC 61439-3



Obj. č.	Zásuvky	Chránič	Jističe
v415	2x 400 V / 32 A / 5p 2x 230 V / 16 A / 3p	Pouze vydrátovaná	
v420	2x 400 V / 32 A / 5p 2x 230 V / 16 A / 3p	-	2x PL7 B32/3 2x PL7 B16/1
v420-6kA	2x 400 V / 32 A / 5p 2x 230 V / 16 A / 3p	-	2x PL6 B32/3 2x PL6 B16/1
v4201	2x 400 V / 32 A / 5p 2x 230 V / 16 A / 3p	-	1x PL7 B32/3 1x PL7 B16/1
v4201-6kA	2x 400 V / 32 A / 5p 2x 230 V / 16 A / 3p	-	1x PL6 B32/3 1x PL6 B16/1
TOP v425	2x 400 V / 32 A / 5p 2x 230 V / 16 A / 3p	1x PF7 40/4/003	1x PL7 B32/3 2x PL7 B16/1
v425-6kA	2x 400 V / 32 A / 5p 2x 230 V / 16 A / 3p	1x PF6 40/4/003	1x PL6 B32/3 2x PL6 B16/1



Rozměry (mm)	
Výška	330
Šířka	215
Hloubka	150

Použité pouzdro: 3958
Normy: EN 62208, IEC 61439-3



Obj. č.	Zásuvky	Chránič	Jističe
v295	1x 400 V / 32 A / 5p 4x 230 V / 16 A / 3p	Pouze vydrátovaná	
v297	1x 400 V / 32 A / 5p 4x 230 V / 16 A / 3p	-	1x PL7 B32/3 2x PL7 B16/1
v297-6kA	1x 400 V / 32 A / 5p 4x 230 V / 16 A / 3p	-	1x PL6 B32/3 2x PL6 B16/1



Rozměry (mm)	
Výška	490
Šířka	125
Hloubka	107

Použité pouzdro: 3950
Normy: EN 62208, IEC 61439-3



Obj. č.	Zásuvky	Chránič	Jističe
TOP v320	2x 400 V / 32 A / 5p 2x 230 V / 16 A / 3p	1x PF7 40/4/003	2x PL7 B32/3 2x PL7 B16/1
v320-6kA	2x 400 V / 32 A / 5p 2x 230 V / 16 A / 3p	1x PF6 40/4/003	2x PL6 B32/3 2x PL6 B16/1



Rozměry (mm)	
Výška	398
Šířka	266
Hloubka	153

Použité pouzdro: 3959
Normy: EN 62208, IEC 61439-3



Obj. č.	Zásuvky	Chránič	Jističe
TOP v352	1x 400 V / 32 A / 5p 6x 230 V / 16 A / 3p	1x PF7 40/4/003	1x PL7 B32/3 3x PL7 B16/1
v352-6kA	1x 400 V / 32 A / 5p 6x 230 V / 16 A / 3p	1x PF6 40/4/003	1x PL6 B32/3 3x PL6 B16/1



Rozměry (mm)	
Výška	398
Šířka	266
Hloubka	153

Použité pouzdro: 3959
Normy: EN 62208, IEC 61439-3



Obj. č.	Zásuvky	Chránič	Jističe
v4256	2x 400 V / 32 A / 5p 2x 230 V / 16 A / 3p	1x PF7 40/4/003	1x PL7 B32/3 2x PL7 B16/1
v4256-6kA	2x 400 V / 32 A / 5p 2x 230 V / 16 A / 3p	1x PF6 40/4/003	1x PL6 B32/3 2x PL6 B16/1



Rozměry (mm)	
Výška	330
Šířka	215
Hloubka	150

Použité pouzdro: 3958
Normy: EN 62208, IEC 61439-3

ZÁSUVKOVÉ SKŘÍŇĚ - ZSF



Obj. č.	Zásuvky	Chránič	Jističe
v266	2x 400 V / 32 A / 5p 2x 230 V / 16 A / 3p	Pouze vydrátovaná	
v268	2x 400 V / 32 A / 5p 2x 230 V / 16 A / 3p	-	1x PL7 B32/3 2x PL7 B16/1
v268-6kA	2x 400 V / 32 A / 5p 2x 230 V / 16 A / 3p	-	1x PL6 B32/3 2x PL6 B16/1



Rozměry (mm)	
Výška	490
Šířka	125
Hloubka	107

Použité pouzdro: 3950
Normy: EN 62208, IEC 61439-3



Obj. č.	Zásuvky	Chránič	Jističe
v600	2x 400 V / 32 A / 5p 2x 230 V / 16 A / 3p	1x PF7 40/4/003	2x PL7 B32/3 2x PL7 B16/1
v600-6kA	2x 400 V / 32 A / 5p 2x 230 V / 16 A / 3p	1x PF6 40/4/003	2x PL6 B32/3 2x PL6 B16/1



Rozměry (mm)	
Výška	330
Šířka	330
Hloubka	155

Použité pouzdro: 3974
Normy: EN 62208, IEC 61439-3

Extra +4 Zásuvková skříň s volným modulovým prostorem 4 volné moduly



Obj. č.	Zásuvky	Chránič	Jističe
TOP v348	2x 400 V / 32 A / 5p 4x 230 V / 16 A / 3p	1x PF7 40/4/003	2x PL7 B32/3 2x PL7 B16/1
v348-6kA	2x 400 V / 32 A / 5p 4x 230 V / 16 A / 3p	1x PF6 40/4/003	2x PL6 B32/3 2x PL6 B16/1



Rozměry (mm)	
Výška	398
Šířka	266
Hloubka	153

Použité pouzdro: 3959
Normy: EN 62208, IEC 61439-3



Obj. č.	Zásuvky	Chránič	Jističe
v1123	2x 400 V / 32 A / 5p 4x 230 V / 16 A / 3p	Pouze vydrátovaná	
v1124	2x 400 V / 32 A / 5p 4x 230 V / 16 A / 3p	-	1x PL7 B32/3 2x PL7 B16/1
v1124-6kA	2x 400 V / 32 A / 5p 4x 230 V / 16 A / 3p	-	1x PL6 B32/3 2x PL6 B16/1
v1126	2x 400 V / 32 A / 5p 4x 230 V / 16 A / 3p	-	2x PL7 B32/3 2x PL7 B16/1
v1126-6kA	2x 400 V / 32 A / 5p 4x 230 V / 16 A / 3p	-	2x PL6 B32/3 2x PL6 B16/1
v1128	2x 400 V / 32 A / 5p 4x 230 V / 16 A / 3p	1x PF7 40/4/003	1x PL7 B32/3 2x PL7 B16/1
v1128-6kA	2x 400 V / 32 A / 5p 4x 230 V / 16 A / 3p	1x PF6 40/4/003	1x PL6 B32/3 2x PL6 B16/1



Rozměry (mm)	
Výška	330
Šířka	215
Hloubka	150

Použité pouzdro: 3958
Normy: EN 62208, IEC 61439-3

ZÁSUVKOVÉ SKŘÍŇĚ - ZSF



Obj. č.	Zásuvky	Chránič	Jističe
v670	3x 400 V / 32 A / 5p 4x 230 V / 16 A / 3p	-	3x PL7 B32/3 2x PL7 B16/1
v670-6kA	3x 400 V / 32 A / 5p 4x 230 V / 16 A / 3p	-	3x PL6 B32/3 2x PL6 B16/1
v671	3x 400 V / 32 A / 5p 4x 230 V / 16 A / 3p	-	3x PL7 B32/3 4x PL7 B16/1
v671-6kA	3x 400 V / 32 A / 5p 4x 230 V / 16 A / 3p	-	3x PL6 B32/3 4x PL6 B16/1
v672	3x 400 V / 32 A / 5p 4x 230 V / 16 A / 3p	1x PF7 40/4/003	2x PL7 B32/3 2x PL7 B16/1
v672-6kA	3x 400 V / 32 A / 5p 4x 230 V / 16 A / 3p	1x PF6 40/4/003	2x PL6 B32/3 2x PL6 B16/1
v673	3x 400 V / 32 A / 5p 4x 230 V / 16 A / 3p	1x PF7 63/4/003	2x PL7 B32/3 2x PL7 B16/1
v673-6kA	3x 400 V / 32 A / 5p 4x 230 V / 16 A / 3p	1x PF6 63/4/003	2x PL6 B32/3 2x PL6 B16/1



Rozměry (mm)	
Výška	500
Šířka	330
Hloubka	150

Použité pouzdro: 3952
Normy: EN 62208, IEC 61439-3



Obj. č.	Zásuvky	Chránič	Jističe
v040	1x 400 V / 32 A / 5p 1x 400 V / 16 A / 5p	Pouze vydrátovaná	
v041	1x 400 V / 32 A / 5p 1x 400 V / 16 A / 5p	-	1x PL7 B32/3 1x PL7 B16/3
v041-6kA	1x 400 V / 32 A / 5p 1x 400 V / 16 A / 5p	-	1x PL6 B32/3 1x PL6 B16/3
v044	1x 400 V / 32 A / 5p 1x 400 V / 16 A / 5p	1x PF7 40/4/003	1x PL7 B32/3 1x PL7 B16/3
v044-6kA	1x 400 V / 32 A / 5p 1x 400 V / 16 A / 5p	1x PF6 40/4/003	1x PL6 B32/3 1x PL6 B16/3



Rozměry (mm)	
Výška	398
Šířka	266
Hloubka	153

Použité pouzdro: 3959
Normy: EN 62208, IEC 61439-3



Obj. č.	Zásuvky	Chránič	Jističe
v1021	1x 400 V / 32 A / 5p 1x 400 V / 16 A / 5p 1x 230 V / 16 A / 3p	1x PF7 40/4/003	1x PL7 B32/3 1x PL7 B16/3 1x PL7 B16/1
v1021-6kA	1x 400 V / 32 A / 5p 1x 400 V / 16 A / 5p 1x 230 V / 16 A / 3p	1x PF6 40/4/003	1x PL6 B32/3 1x PL6 B16/3 1x PL6 B16/1



Rozměry (mm)	
Výška	330
Šířka	330
Hloubka	155

Použité pouzdro: 3974
Normy: EN 62208, IEC 61439-3

Extra +5 Zásuvková skříň s volným modulovým prostorem 5 volných modulů

ZÁSUVKOVÉ SKŘÍŇĚ - ZSF



Obj. č.	Zásuvky	Chránič	Jističe
TOP v310	1x 400 V / 32 A / 5p 1x 400 V / 16 A / 5p 2x 230 V / 16 A / 3p	1x PF7 40/4/003	1x PL7 B32/3 1x PL7 B16/3 2x PL7 B16/1
v310-6kA	1x 400 V / 32 A / 5p 1x 400 V / 16 A / 5p 2x 230 V / 16 A / 3p	1x PF6 40/4/003	1x PL6 B32/3 1x PL6 B16/3 2x PL6 B16/1



Rozměry (mm)	
Výška	398
Šířka	266
Hloubka	153

Použité pouzdro: 3959
Normy: EN 62208, IEC 61439-3



Obj. č.	Zásuvky	Chránič	Jističe
TOP v3106	1x 400 V / 32 A / 5p 1x 400 V / 16 A / 5p 2x 230 V / 16 A / 3p	1x PF7 40/4/003	1x PL7 B32/3 1x PL7 B16/3 2x PL7 B16/1
v3106-6kA	1x 400 V / 32 A / 5p 1x 400 V / 16 A / 5p 2x 230 V / 16 A / 3p	1x PF6 40/4/003	1x PL6 B32/3 1x PL6 B16/3 2x PL6 B16/1



Rozměry (mm)	
Výška	398
Šířka	266
Hloubka	153

Použité pouzdro: 3959
Normy: EN 62208, IEC 61439-3



Obj. č.	Zásuvky	Chránič	Jističe
v380	1x 400 V / 32 A / 5p 1x 400 V / 16 A / 5p 2x 230 V / 16 A / 3p	Pouze vyrátovaná	
v385	1x 400 V / 32 A / 5p 1x 400 V / 16 A / 5p 2x 230 V / 16 A / 3p	-	1x PL7 B32/3 1x PL7 B16/3 2x PL7 B16/1
v385-6kA	1x 400 V / 32 A / 5p 1x 400 V / 16 A / 5p 2x 230 V / 16 A / 3p	-	1x PL6 B32/3 1x PL6 B16/3 2x PL6 B16/1
v3852	1x 400 V / 32 A / 5p 1x 400 V / 16 A / 5p 2x 230 V / 16 A / 3p	-	1x PL7 B32/3 1x PL7 B16/3 1x PL7 B16/1
v3852-6kA	1x 400 V / 32 A / 5p 1x 400 V / 16 A / 5p 2x 230 V / 16 A / 3p	-	1x PL6 B32/3 1x PL6 B16/3 1x PL6 B16/1
EKO v390	1x 400 V / 32 A / 5p 1x 400 V / 16 A / 5p 2x 230 V / 16 A / 3p	1x PF7 40/4/003	1x PL7 B16/3 2x PL7 B16/1
EKO v390-6kA	1x 400 V / 32 A / 5p 1x 400 V / 16 A / 5p 2x 230 V / 16 A / 3p	1x PF6 40/4/003	1x PL6 B16/3 2x PL6 B16/1



Rozměry (mm)	
Výška	330
Šířka	215
Hloubka	150

Použité pouzdro: 3958
Normy: EN 62208, IEC 61439-3

EKO - Zásuvková skříň je určena jen pro malé proudové odběry
- Zásuvková skříň není vhodná do průmyslu
- 400 V zásuvky mají společný jistič



ZÁSUVKOVÉ SKŘÍŇĚ - ZSF



Obj. č.	Zásuvky	Chránič	Jističe
v598	1x 400 V / 32 A / 5p 1x 400 V / 16 A / 5p 2x 230 V / 16 A / 3p	1x PF7 40/4/003	1x PL7 B32/3 1x PL7 B16/3 2x PL7 B16/1
v598-6kA	1x 400 V / 32 A / 5p 1x 400 V / 16 A / 5p 2x 230 V / 16 A / 3p	1x PF6 40/4/003	1x PL6 B32/3 1x PL6 B16/3 2x PL6 B16/1



Rozměry (mm)	
Výška	330
Šířka	330
Hloubka	155

Použité pouzdro: 3974
Normy: EN 62208, IEC 61439-3

Extra +4 Zásuvková skříň s volným modulovým prostorem
4 volné moduly



Obj. č.	Zásuvky	Chránič	Jističe
v31078	1x 400 V / 32 A / 5p 1x 400 V / 16 A / 5p 2x 230 V / 16 A / 3p	1x PF7 40/4/003	1x PL7 B32/3 1x PL7 B16/3 2x PL7 B16/1
v31078-6kA	1x 400 V / 32 A / 5p 1x 400 V / 16 A / 5p 2x 230 V / 16 A / 3p	1x PF6 40/4/003	1x PL6 B32/3 1x PL6 B16/3 2x PL6 B16/1



Rozměry (mm)	
Výška	685
Šířka	330
Hloubka	150

Použité pouzdro: 3977
Normy: EN 62208, IEC 61439-3

Extra +20 Zásuvková skříň s volným modulovým prostorem
20 volných modulů



Obj. č.	Zásuvky	Chránič	Jističe
TOP v325	1x 400 V / 32 A / 5p 1x 400 V / 16 A / 5p 3x 230 V / 16 A / 3p	1x PF7 40/4/003	1x PL7 B32/3 1x PL7 B16/3 2x PL7 B16/1
v325-6kA	1x 400 V / 32 A / 5p 1x 400 V / 16 A / 5p 3x 230 V / 16 A / 3p	1x PF6 40/4/003	1x PL6 B32/3 1x PL6 B16/3 2x PL6 B16/1



Rozměry (mm)	
Výška	398
Šířka	266
Hloubka	153

Použité pouzdro: 3959
Normy: EN 62208, IEC 61439-3

ZÁSUVKOVÉ SKŘÍŇĚ - ZSF



Obj. č.	Zásuvky	Chránič	Jističe
v502	1x 400 V / 32 A / 5p 1x 400 V / 16 A / 5p 3x 230 V / 16 A / 3p	Pouze vydrátovaná	
v505	1x 400 V / 32 A / 5p 1x 400 V / 16 A / 5p 3x 230 V / 16 A / 3p	-	1x PL7 B32/3 1x PL7 B16/3 2x PL7 B16/1
v505-6kA	1x 400 V / 32 A / 5p 1x 400 V / 16 A / 5p 3x 230 V / 16 A / 3p	-	1x PL6 B32/3 1x PL6 B16/3 2x PL6 B16/1
v506	1x 400 V / 32 A / 5p 1x 400 V / 16 A / 5p 3x 230 V / 16 A / 3p	-	1x PL7 B32/3 1x PL7 B16/3 3x PL7 B16/1
v506-6kA	1x 400 V / 32 A / 5p 1x 400 V / 16 A / 5p 3x 230 V / 16 A / 3p	-	1x PL6 B32/3 1x PL6 B16/3 3x PL6 B16/1
EKO v510	1x 400 V / 32 A / 5p 1x 400 V / 16 A / 5p 3x 230 V / 16 A / 3p	1x PF7 40/4/003	1x PL7 B16/3 2x PL7 B16/1
EKO v510-6kA	1x 400 V / 32 A / 5p 1x 400 V / 16 A / 5p 3x 230 V / 16 A / 3p	1x PF6 40/4/003	1x PL6 B16/3 2x PL6 B16/1



Rozměry (mm)	
Výška	330
Šířka	215
Hloubka	150

Použité pouzdro: 3958
Normy: EN 62208, IEC 61439-3



Obj. č.	Zásuvky	Chránič	Jističe
TOP v340	1x 400 V / 32 A / 5p 1x 400 V / 16 A / 5p 4x 230 V / 16 A / 3p	1x PF7 40/4/003	1x PL7 B32/3 1x PL7 B16/3 2x PL7 B16/1
v340-6kA	1x 400 V / 32 A / 5p 1x 400 V / 16 A / 5p 4x 230 V / 16 A / 3p	1x PF6 40/4/003	1x PL6 B32/3 1x PL6 B16/3 2x PL6 B16/1



Rozměry (mm)	
Výška	398
Šířka	266
Hloubka	153

Použité pouzdro: 3959
Normy: EN 62208, IEC 61439-3



Obj. č.	Zásuvky	Chránič	Jističe
v1112	1x 400 V / 32 A / 5p 1x 400 V / 16 A / 5p 4x 230 V / 16 A / 3p	Pouze vydrátovaná	
v1114	1x 400 V / 32 A / 5p 1x 400 V / 16 A / 5p 4x 230 V / 16 A / 3p	-	1x PL7 B32/3 1x PL7 B16/3 2x PL7 B16/1
v1114-6kA	1x 400 V / 32 A / 5p 1x 400 V / 16 A / 5p 4x 230 V / 16 A / 3p	-	1x PL6 B32/3 1x PL6 B16/3 2x PL6 B16/1
EKO v1116	1x 400 V / 32 A / 5p 1x 400 V / 16 A / 5p 4x 230 V / 16 A / 3p	1x PF7 40/4/003	1x PL7 B16/3 2x PL7 B16/1
EKO v1116-6kA	1x 400 V / 32 A / 5p 1x 400 V / 16 A / 5p 4x 230 V / 16 A / 3p	1x PF6 40/4/003	1x PL6 B16/3 2x PL6 B16/1



Rozměry (mm)	
Výška	330
Šířka	215
Hloubka	150

Použité pouzdro: 3958
Normy: EN 62208, IEC 61439-3

EKO - Zásuvková skříň je určena jen pro malé proudové odběry
- Zásuvková skříň není vhodná do průmyslu
- 400 V zásuvky mají společný jistič



ZÁSUVKOVÉ SKŘÍŇĚ - ZSF



Obj. č.	Zásuvky	Chránič	Jističe
TOP v625	1x 400 V / 32 A / 5p 1x 400 V / 16 A / 5p 4x 230 V / 16 A / 3p	1x PF7 40/4/003	1x PL7 B32/3 1x PL7 B16/3 2x PL7 B16/1
v625-6kA	1x 400 V / 32 A / 5p 1x 400 V / 16 A / 5p 4x 230 V / 16 A / 3p	1x PF6 40/4/003	1x PL6 B32/3 1x PL6 B16/3 2x PL6 B16/1



Rozměry (mm)	
Výška	500
Šířka	330
Hloubka	150

Použité pouzdro: 3952
Normy: EN 62208, IEC 61439-3

Extra +4 Zásuvková skříň s volným modulovým prostorem
4 volné moduly



Obj. č.	Zásuvky	Chránič	Jističe
v6256	1x 400 V / 32 A / 5p 1x 400 V / 16 A / 5p 4x 230 V / 16 A / 3p	1x PF7 40/4/003	1x PL7 B32/3 1x PL7 B16/3 2x PL7 B16/1
v6256-6kA	1x 400 V / 32 A / 5p 1x 400 V / 16 A / 5p 4x 230 V / 16 A / 3p	1x PF6 40/4/003	1x PL6 B32/3 1x PL6 B16/3 2x PL6 B16/1



Rozměry (mm)	
Výška	500
Šířka	330
Hloubka	150

Použité pouzdro: 3952
Normy: EN 62208, IEC 61439-3

Extra +4 Zásuvková skříň s volným modulovým prostorem
4 volné moduly



Obj. č.	Zásuvky	Chránič	Jističe
v3025	1x 400 V / 32 A / 5p 1x 400 V / 16 A / 5p 6x 230 V / 16 A / 3p	1x PF7 40/4/003	1x PL7 B32/3 1x PL7 B16/3 3x PL7 B16/1
v3025-6kA	1x 400 V / 32 A / 5p 1x 400 V / 16 A / 5p 6x 230 V / 16 A / 3p	1x PF6 40/4/003	1x PL6 B32/3 1x PL6 B16/3 3x PL6 B16/1



Rozměry (mm)	
Výška	500
Šířka	330
Hloubka	150

Použité pouzdro: 3952
Normy: EN 62208, IEC 61439-3



Obj. č.	Zásuvky	Chránič	Jističe
v601	1x 400 V / 32 A / 5p 2x 400 V / 16 A / 5p	1x PF7 63/4/003	1x PL7 B32/3 2x PL7 B16/3
v601-6kA	1x 400 V / 32 A / 5p 2x 400 V / 16 A / 5p	1x PF6 63/4/003	1x PL6 B32/3 2x PL6 B16/3



Rozměry (mm)	
Výška	330
Šířka	330
Hloubka	155

Použité pouzdro: 3974
Normy: EN 62208, IEC 61439-3

ZÁSUVKOVÉ SKŘÍNĚ - ZSF



Obj. č.	Zásuvky	Chránič	Jističe
v443	1x 400 V / 32 A / 5p 2x 400 V / 16 A / 5p 2x 230 V / 16 A / 3p	1x PF7 40/4/003	1x PL7 B32/3 1x PL7 B16/3 2x PL7 B16/1
v443-6kA	1x 400 V / 32 A / 5p 2x 400 V / 16 A / 5p 2x 230 V / 16 A / 3p	1x PF6 40/4/003	1x PL6 B32/3 1x PL6 B16/3 2x PL6 B16/1



Rozměry (mm)	
Výška	500
Šířka	330
Hloubka	150

Použité pouzdro: 3952
Normy: EN 62208, IEC 61439-3



Obj. č.	Zásuvky	Chránič	Jističe
v642	1x 400 V / 32 A / 5p 2x 400 V / 16 A / 5p 4x 230 V / 16 A / 3p	1x PF7 40/4/003	1x PL7 B32/3 1x PL7 B16/3 2x PL7 B16/1
642-6kA	1x 400 V / 32 A / 5p 2x 400 V / 16 A / 5p 4x 230 V / 16 A / 3p	1x PF6 40/4/003	1x PL6 B32/3 1x PL6 B16/3 2x PL6 B16/1

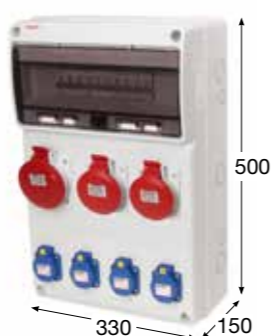

Rozměry (mm)	
Výška	500
Šířka	330
Hloubka	150

Použité pouzdro: 3952
Normy: EN 62208, IEC 61439-3



Obj. č.	Zásuvky	Chránič	Jističe
v607	2x 400 V / 32 A / 5p 1x 400 V / 16 A / 5p	1x PF7 63/4/003	2x PL7 B32/3 1x PL7 B16/3
v607-6kA	2x 400 V / 32 A / 5p 1x 400 V / 16 A / 5p	1x PF6 63/4/003	2x PL6 B32/3 1x PL6 B16/3



Rozměry (mm)	
Výška	330
Šířka	330
Hloubka	155

Použité pouzdro: 3974
Normy: EN 62208, IEC 61439-3



Obj. č.	Zásuvky	Chránič	Jističe
v4415	2x 400 V / 32 A / 5p 1x 400 V / 16 A / 5p 2x 230 V / 16 A / 3p	-	2x PL7 B32/3 1x PL7 B16/3 2x PL7 B16/1
v4415-6kA	2x 400 V / 32 A / 5p 1x 400 V / 16 A / 5p 2x 230 V / 16 A / 3p	-	2x PL6 B32/3 1x PL6 B16/3 2x PL6 B16/1
v441	2x 400 V / 32 A / 5p 1x 400 V / 16 A / 5p 2x 230 V / 16 A / 3p	1x PF7 40/4/003	1x PL7 B32/3 1x PL7 B16/3 2x PL7 B16/1
v441-6kA	2x 400 V / 32 A / 5p 1x 400 V / 16 A / 5p 2x 230 V / 16 A / 3p	1x PF6 40/4/003	1x PL6 B32/3 1x PL6 B16/3 2x PL6 B16/1



Rozměry (mm)	
Výška	500
Šířka	330
Hloubka	150

Použité pouzdro: 3952
Normy: EN 62208, IEC 61439-3

ZÁSUVKOVÉ SKŘÍNĚ - ZSF



Obj. č.	Zásuvky	Chránič	Jističe
v630	2x 400 V / 32 A / 5p 1x 400 V / 16 A / 5p 4x 230 V / 16 A / 3p	-	2x PL7 B32/3 1x PL7 B16/3 2x PL7 B16/1
v630-6kA	2x 400 V / 32 A / 5p 1x 400 V / 16 A / 5p 4x 230 V / 16 A / 3p	-	2x PL6 B32/3 1x PL6 B16/3 2x PL6 B16/1
v632	2x 400 V / 32 A / 5p 1x 400 V / 16 A / 5p 4x 230 V / 16 A / 3p	1x PF7 40/4/003	1x PL7 B32/3 1x PL7 B16/3 2x PL7 B16/1
v632-6kA	2x 400 V / 32 A / 5p 1x 400 V / 16 A / 5p 4x 230 V / 16 A / 3p	1x PF6 40/4/003	1x PL6 B32/3 1x PL6 B16/3 2x PL6 B16/1



Rozměry (mm)	
Výška	500
Šířka	330
Hloubka	150

Použité pouzdro: 3952
Normy: EN 62208, IEC 61439-3



Obj. č.	Zásuvky	Chránič	Jističe
v837	2x 400 V / 32 A / 5p 2x 400 V / 16 A / 5p 2x 230 V / 16 A / 3p	Pouze vydrátovaná	
v839	2x 400 V / 32 A / 5p 2x 400 V / 16 A / 5p 2x 230 V / 16 A / 3p	-	2x PL7 B32/3 2x PL7 B16/3 1x PL7 B16/1
v839-6kA	2x 400 V / 32 A / 5p 2x 400 V / 16 A / 5p 2x 230 V / 16 A / 3p	-	2x PL6 B32/3 2x PL6 B16/3 1x PL6 B16/1
v840	2x 400 V / 32 A / 5p 2x 400 V / 16 A / 5p 2x 230 V / 16 A / 3p	-	1x PL7 B32/3 1x PL7 B16/3 2x PL7 B16/1
v840-6kA	2x 400 V / 32 A / 5p 2x 400 V / 16 A / 5p 2x 230 V / 16 A / 3p	-	1x PL6 B32/3 1x PL6 B16/3 2x PL6 B16/1
TOP v845	2x 400 V / 32 A / 5p 2x 400 V / 16 A / 5p 2x 230 V / 16 A / 3p	1x PF7 40/4/003	1x PL7 B32/3 1x PL7 B16/3 2x PL7 B16/1
v845-6kA	2x 400 V / 32 A / 5p 2x 400 V / 16 A / 5p 2x 230 V / 16 A / 3p	1x PF6 40/4/003	1x PL6 B32/3 1x PL6 B16/3 2x PL6 B16/1
v847	2x 400 V / 32 A / 5p 2x 400 V / 16 A / 5p 2x 230 V / 16 A / 3p	1x PF7 63/4/003	1x PL7 B32/3 1x PL7 B16/3 2x PL7 B16/1
v847-6kA	2x 400 V / 32 A / 5p 2x 400 V / 16 A / 5p 2x 230 V / 16 A / 3p	1x PF6 63/4/003	1x PL6 B32/3 1x PL6 B16/3 2x PL6 B16/1



Rozměry (mm)	
Výška	500
Šířka	330
Hloubka	150

Použité pouzdro: 3952
Normy: EN 62208, IEC 61439-3

ZÁSUVKOVÉ SKŘÍŇĚ - ZSF



Obj. č.	Zásuvky	Chránič	Jističe
v675	2x 400 V / 32 A / 5p 2x 400 V / 16 A / 5p 4x 230 V / 16 A / 3p	-	1x PL7 B32/3 1x PL7 B16/3 2x PL7 B16/1
v675-6kA	2x 400 V / 32 A / 5p 2x 400 V / 16 A / 5p 4x 230 V / 16 A / 3p	-	1x PL6 B32/3 1x PL6 B16/3 2x PL6 B16/1
v676	2x 400 V / 32 A / 5p 2x 400 V / 16 A / 5p 4x 230 V / 16 A / 3p	-	1x PL7 B32/3 1x PL7 B16/3 4x PL7 B16/1
v676-6kA	2x 400 V / 32 A / 5p 2x 400 V / 16 A / 5p 4x 230 V / 16 A / 3p	-	1x PL6 B32/3 1x PL6 B16/3 4x PL6 B16/1
v679	2x 400 V / 32 A / 5p 2x 400 V / 16 A / 5p 4x 230 V / 16 A / 3p	1x PF7 40/4/003	1x PL7 B32/3 1x PL7 B16/3 2x PL7 B16/1
v679-6kA	2x 400 V / 32 A / 5p 2x 400 V / 16 A / 5p 4x 230 V / 16 A / 3p	1x PF6 40/4/003	1x PL6 B32/3 1x PL6 B16/3 2x PL6 B16/1
v680	2x 400 V / 32 A / 5p 2x 400 V / 16 A / 5p 4x 230 V / 16 A / 3p	1x PF7 63/4/003	1x PL7 B32/3 1x PL7 B16/3 2x PL7 B16/1
v680-6kA	2x 400 V / 32 A / 5p 2x 400 V / 16 A / 5p 4x 230 V / 16 A / 3p	1x PF6 63/4/003	1x PL6 B32/3 1x PL6 B16/3 2x PL6 B16/1



Rozměry (mm)	
Výška	500
Šířka	330
Hloubka	150

Použité pouzdro: 3952

Normy: EN 62208, IEC 61439-3

ZÁSUVKOVÉ SKŘÍŇĚ - ZSF



Obj. č.	Zásuvky	Chránič	Jističe
v051	1x 400 V / 63 A / 5p	Pouze vydrátovaná	
v052	1x 400 V / 63 A / 5p	-	1x PL7 B63/3
v052-6kA	1x 400 V / 63 A / 5p	-	1x PL6 B63/3
v054	1x 400 V / 63 A / 5p	1x PF7 63/4/003	1x PL7 B50/3
v054-6kA	1x 400 V / 63 A / 5p	1x PF6 63/4/003	1x PL6 B50/3



Rozměry (mm)	
Výška	245
Šířka	215
Hloubka	150

Použité pouzdro: 3957

Normy: EN 62208, IEC 61439-3

01



Obj. č.	Zásuvky	Chránič	Jističe
v3050	2x 400 V / 32 A / 5p 2x 400 V / 16 A / 5p 6x 230 V / 16 A / 3p	1x PF7 40/4/003	1x PL7 B32/3 1x PL7 B16/3 3x PL7 B16/1
v3050-6kA	2x 400 V / 32 A / 5p 2x 400 V / 16 A / 5p 6x 230 V / 16 A / 3p	1x PF6 40/4/003	1x PL6 B32/3 1x PL6 B16/3 3x PL6 B16/1



Rozměry (mm)	
Výška	500
Šířka	330
Hloubka	150

Použité pouzdro: 3952

Normy: EN 62208, IEC 61439-3



Obj. č.	Zásuvky	Chránič	Jističe
v810	1x 400 V / 63 A / 5p 1x 400 V / 16 A / 5p 2x 230 V / 16 A / 3p	-	1x PL7 B63/3 1x PL7 B16/3 2x PL7 B16/1
v810-6kA	1x 400 V / 63 A / 5p 1x 400 V / 16 A / 5p 2x 230 V / 16 A / 3p	-	1x PL6 B63/3 1x PL6 B16/3 2x PL6 B16/1
v815	1x 400 V / 63 A / 5p 1x 400 V / 16 A / 5p 2x 230 V / 16 A / 3p	1x PF7 63/4/003	1x PL7 B50/3 1x PL7 B16/3 2x PL7 B16/1
v815-6kA	1x 400 V / 63 A / 5p 1x 400 V / 16 A / 5p 2x 230 V / 16 A / 3p	1x PF6 63/4/003	1x PL6 B50/3 1x PL6 B16/3 2x PL6 B16/1



Rozměry (mm)	
Výška	500
Šířka	330
Hloubka	150

Použité pouzdro: 3952

Normy: EN 62208, IEC 61439-3



Obj. č.	Zásuvky	Chránič	Jističe
v820	1x 400 V / 63 A / 5p 1x 400 V / 32 A / 5p 2x 230 V / 16 A / 3p	-	1x PL7 B63/3 1x PL7 B32/3 2x PL7 B16/1
v820-6kA	1x 400 V / 63 A / 5p 1x 400 V / 32 A / 5p 2x 230 V / 16 A / 3p	-	1x PL6 B63/3 1x PL6 B32/3 2x PL6 B16/1
v825	1x 400 V / 63 A / 5p 1x 400 V / 32 A / 5p 2x 230 V / 16 A / 3p	1x PF7 63/4/003	1x PL7 B50/3 1x PL7 B32/3 2x PL7 B16/1
v825-6kA	1x 400 V / 63 A / 5p 1x 400 V / 32 A / 5p 2x 230 V / 16 A / 3p	1x PF6 63/4/003	1x PL6 B50/3 1x PL6 B32/3 2x PL6 B16/1



Rozměry (mm)	
Výška	500
Šířka	330
Hloubka	150

Použité pouzdro: 3952

Normy: EN 62208, IEC 61439-3

ZÁSUVKOVÉ SKŘÍNĚ - ZSF



Obj. č.	Zásuvky	Chránič	Jističe
v1175	1x 400 V / 63 A / 5p 1x 400 V / 32 A / 5p 4x 230 V / 16 A / 3p	-	1x PL7 B63/3 1x PL7 B32/3 2x PL7 B16/1
v1175-6kA	1x 400 V / 63 A / 5p 1x 400 V / 32 A / 5p 4x 230 V / 16 A / 3p	-	1x PL6 B63/3 1x PL6 B32/3 2x PL6 B16/1
v1180	1x 400 V / 63 A / 5p 1x 400 V / 32 A / 5p 4x 230 V / 16 A / 3p	1x PF7 63/4/003	1x PL7 B50/3 1x PL7 B32/3 2x PL7 B16/1
v1180-6kA	1x 400 V / 63 A / 5p 1x 400 V / 32 A / 5p 4x 230 V / 16 A / 3p	1x PF6 63/4/003	1x PL6 B50/3 1x PL6 B32/3 2x PL6 B16/1
v11807	1x 400 V / 63 A / 5p 1x 400 V / 32 A / 5p 4x 230 V / 16 A / 3p	1x PF7 63/4/003	1x PL7 B63/3 1x PL7 B32/3 4x PL7 B16/1
v11807-6kA	1x 400 V / 63 A / 5p 1x 400 V / 32 A / 5p 4x 230 V / 16 A / 3p	1x PF6 63/4/003	1x PL6 B63/3 1x PL6 B32/3 4x PL6 B16/1
v11802	1x 400 V / 63 A / 5p 1x 400 V / 32 A / 5p 4x 230 V / 16 A / 3p	1x PF7 80/4/003	1x PL7 B63/3 1x PL7 B32/3 3x PL7 B16/1



Rozměry (mm)	
Výška	500
Šířka	330
Hloubka	150

Použitě pouzdro: 3952
Normy: EN 62208, IEC 61439-3

ZÁSUVKOVÉ SKŘÍNĚ - ZSF



Obj. č.	Zásuvky	Chránič	Jističe
v955	1x 400 V / 16 A / 5p 1x 24 V / 6 A / 2p 1x 230 V / 16 A / 3p	1x PF7 40/4/003	1x PL7 B16/3 1x PL7 B 6/2 1x PL7 B16/1
v955-6kA	1x 400 V / 16 A / 5p 1x 24 V / 6 A / 2p 1x 230 V / 16 A / 3p	1x PF6 40/4/003	1x PL6 B16/3 1x PL6 B 6/2 1x PL6 B16/1



Rozměry (mm)	
Výška	500
Šířka	330
Hloubka	150

Použitě pouzdro: 3952
Normy: EN 62208, IEC 61439-3

01



Obj. č.	Zásuvky	Chránič	Jističe
v85664	1x 400 V / 63 A / 5p 1x 400 V / 32 A / 5p 1x 400 V / 16 A / 5p 2x 230 V / 16 A / 3p	1x PF7 80/4/003	1x PL7 B50/3 1x PL7 B32/3 1x PL7 B16/3 2x PL7 B16/1
v85664-6kA	1x 400 V / 63 A / 5p 1x 400 V / 32 A / 5p 1x 400 V / 16 A / 5p 2x 230 V / 16 A / 3p	1x PF6 80/4/003	1x PL6 B50/3 1x PL6 B32/3 1x PL6 B16/3 2x PL6 B16/1



Rozměry (mm)	
Výška	500
Šířka	330
Hloubka	150

Použitě pouzdro: 3952
Normy: EN 62208, IEC 61439-3



Obj. č.	Zásuvky	Chránič	Jističe
v915	1x 400 V / 16 A / 5p 1x 24 V / 6 A / 2p 2x 230 V / 16 A / 3p	-	1x PL7 B16/3 1x PL7 B 6/2 2x PL7 B16/1
v915-6kA	1x 400 V / 16 A / 5p 1x 24 V / 6 A / 2p 2x 230 V / 16 A / 3p	-	1x PL6 B16/3 1x PL6 B 6/2 2x PL6 B16/1
v920	1x 400 V / 16 A / 5p 1x 24 V / 6 A / 2p 2x 230 V / 16 A / 3p	1x PF7 40/4/003	1x PL7 B16/3 1x PL7 B 6/2 2x PL7 B16/1
v920-6kA	1x 400 V / 16 A / 5p 1x 24 V / 6 A / 2p 2x 230 V / 16 A / 3p	1x PF6 40/4/003	1x PL6 B16/3 1x PL6 B 6/2 2x PL6 B16/1



Rozměry (mm)	
Výška	500
Šířka	330
Hloubka	150

Použitě pouzdro: 3952
Normy: EN 62208, IEC 61439-3



Obj. č.	Zásuvky	Spínač	Chránič	Jističe
v2205	2x 230 V / 16 A / 3p	1x tango (IP44) č. 6	1x PF7 25/2/003	1x PL7 B16/1 1x PL7 B10/1
v2205-6kA	2x 230 V / 16 A / 3p	1x tango (IP44) č. 6	1x PF6 25/2/003	1x PL6 B16/1 1x PL6 B10/1



Rozměry (mm)	
Výška	490
Šířka	125
Hloubka	107

Použitě pouzdro: 3950
Normy: EN 62208, IEC 61439-3



Obj. č.	Zásuvky	Spínač	Chránič	Jističe
v2210	2x 230 V / 16 A / 3p	1x tango (IP44) č. 5	1x PF7 25/2/003	1x PL7 B16/1 1x PL7 B10/1
v2210-6kA	2x 230 V / 16 A / 3p	1x tango (IP44) č. 5	1x PF6 25/2/003	1x PL6 B16/1 1x PL6 B10/1



Rozměry (mm)	
Výška	490
Šířka	125
Hloubka	107

Použitě pouzdro: 3950
Normy: EN 62208, IEC 61439-3



Obj. č.	Zásuvky	Chránič	Jističe
v925	1x 400 V / 32 A / 5p 1x 24 V / 6 A / 2p 2x 230 V / 16 A / 3p	-	1x PL7 B32/3 1x PL7 B 6/2 1x PL7 B16/1
v925-6kA	1x 400 V / 32 A / 5p 1x 24 V / 6 A / 2p 2x 230 V / 16 A / 3p	-	1x PL6 B32/3 1x PL6 B 6/2 2x PL6 B16/1
v930	1x 400 V / 32 A / 5p 1x 24 V / 6 A / 2p 2x 230 V / 16 A / 3p	1x PF7 40/4/003	1x PL7 B32/3 1x PL7 B 6/2 2x PL7 B16/1
v930-6kA	1x 400 V / 32 A / 5p 1x 24 V / 6 A / 2p 2x 230 V / 16 A / 3p	1x PF6 40/4/003	1x PL6 B32/3 1x PL6 B 6/2 2x PL6 B16/1



Rozměry (mm)	
Výška	500
Šířka	330
Hloubka	150

Použitě pouzdro: 3952
Normy: EN 62208, IEC 61439-3

ZÁSUVKOVÉ SKŘÍŇĚ - ZSF



Obj. č.	Zásuvky	Chránič	Jističe
v898	2x 400 V / 32 A / 5p 1x 24 V / 6 A / 2p 1x 230 V / 16 A / 3p	-	2x PL7 B32/3 1x PL7 B 6/2 1x PL7 B16/1
v898-6kA	2x 400 V / 32 A / 5p 1x 24 V / 6 A / 2p 1x 230 V / 16 A / 3p	-	2x PL6 B32/3 1x PL6 B 6/2 1x PL6 B16/1
v901	2x 400 V / 32 A / 5p 1x 24 V / 6 A / 2p 1x 230 V / 16 A / 3p	1x PF7 63/4/003	2x PL7 B32/3 1x PL7 B 6/2 1x PL7 B16/1
v901-6kA	2x 400 V / 32 A / 5p 1x 24 V / 6 A / 2p 1x 230 V / 16 A / 3p	1x PF6 63/4/003	2x PL6 B32/3 1x PL6 B 6/2 1x PL6 B16/1



Rozměry (mm)	
Výška	500
Šířka	330
Hloubka	150

Použité pouzdro: 3952
Normy: EN 62208, IEC 61439-3



Obj. č.	Zásuvky	Chránič	Jističe
v945	1x 400 V / 32 A / 5p 1x 400 V / 16 A / 5p 1x 24 V / 6 A / 2p 1x 230 V / 16 A / 3p	-	1x PL7 B32/3 1x PL7 B16/3 1x PL7 B 6/2 1x PL7 B16/1
v945-6kA	1x 400 V / 32 A / 5p 1x 400 V / 16 A / 5p 1x 24 V / 6 A / 2p 1x 230 V / 16 A / 3p	-	1x PL6 B32/3 1x PL6 B16/3 1x PL6 B 6/2 1x PL6 B16/1
v948	1x 400 V / 32 A / 5p 1x 400 V / 16 A / 5p 1x 24 V / 6 A / 2p 1x 230 V / 16 A / 3p	1x PF7 40/4/003	1x PL7 B32/3 1x PL7 B16/3 1x PL7 B 6/2 1x PL7 B16/1
v948-6kA	1x 400 V / 32 A / 5p 1x 400 V / 16 A / 5p 1x 24 V / 6 A / 2p 1x 230 V / 16 A / 3p	1x PF6 40/4/003	1x PL6 B32/3 1x PL6 B16/3 1x PL6 B 6/2 1x PL6 B16/1



Rozměry (mm)	
Výška	500
Šířka	330
Hloubka	150

Použité pouzdro: 3952
Normy: EN 62208, IEC 61439-3



Obj. č.	Zásuvky	Chránič	Jističe
v905	1x 400 V / 32 A / 5p 1x 400 V / 16 A / 5p 1x 24 V / 6 A / 2p 2x 230 V / 16 A / 3p	-	1x PL7 B32/3 1x PL7 B16/3 1x PL7 B 6/2 2x PL7 B16/1
v905-6kA	1x 400 V / 32 A / 5p 1x 400 V / 16 A / 5p 1x 24 V / 6 A / 2p 2x 230 V / 16 A / 3p	-	1x PL6 B32/3 1x PL6 B16/3 1x PL6 B 6/2 2x PL6 B16/1
v910	1x 400 V / 32 A / 5p 1x 400 V / 16 A / 5p 1x 24 V / 6 A / 2p 2x 230 V / 16 A / 3p	1x PF7 40/4/003	1x PL7 B32/3 1x PL7 B16/3 1x PL7 B 6/2 1x PL7 B16/1
v910-6kA	1x 400 V / 32 A / 5p 1x 400 V / 16 A / 5p 1x 24 V / 6 A / 2p 2x 230 V / 16 A / 3p	1x PF6 40/4/003	1x PL6 B32/3 1x PL6 B16/3 1x PL6 B 6/2 1x PL6 B16/1



Rozměry (mm)	
Výška	500
Šířka	330
Hloubka	150

Použité pouzdro: 3952
Normy: EN 62208, IEC 61439-3

TOP

STAVENIŠTNÍ PODRUŽNÉ ROZVÁDĚČE V KOVĚM SAMONOSNÉM STOJANU



Obj. č.	Zásuvky	Chránič	Jističe
v62520	1x 400 V / 32 A / 5p 1x 400 V / 16 A / 5p 4x 230 V / 16 A / 3p	1x PF7 40/4/003	1x PL7 B25/3 1x PL7 B16/3 2x PL7 B16/1



HI. vypínač 0-1,
40A/3 - červeno-žlutý
2m gumového kabelu
zakončeného vidlicí
32A / 400 V / 5p



Rozměry (mm)	
Výška	830
Šířka	380
Hloubka	500

Použité pouzdro: 3952
Normy: IEC 61439-4



Obj. č.	Zásuvky	Chránič	Jističe
v302521	1x 400 V / 32 A / 5p 1x 400 V / 16 A / 5p 6x 230 V / 16 A / 3p	1x PF7 40/4/003	1x PL7 B25/3 1x PL7 B16/3 3x PL7 B16/1



HI. vypínač 0-1,
40A/3 - červeno-žlutý
2m gumového kabelu
zakončeného vidlicí
32A / 400 V / 5p



Rozměry (mm)	
Výška	830
Šířka	380
Hloubka	500

Použité pouzdro: 3952
Normy: IEC 61439-4



Obj. č.	Zásuvky	Chránič	Jističe
v66723	3x 400 V / 16 A / 5p 4x 230 V / 16 A / 3p	1x PF7 40/4/003	2x PL7 B16/3 2x PL7 B16/1



HI. vypínač 0-1,
40A/3 - červeno-žlutý
Přip. svorkovnice
do max. 5x 25 mm²



Rozměry (mm)	
Výška	830
Šířka	380
Hloubka	500

Použité pouzdro: 3952
Normy: IEC 61439-4



Obj. č.	Zásuvky	Chránič	Jističe
v67323	3x 400 V / 32 A / 5p 4x 230 V / 16 A / 3p	1x PF7 63/4/003	2x PL7 B32/3 2x PL7 B16/1



HI. vypínač 0-1,
63A/3 - červeno-žlutý
Přip. svorkovnice
do max. 5x 25 mm²



Rozměry (mm)	
Výška	830
Šířka	380
Hloubka	500

Použité pouzdro: 3952
Normy: IEC 61439-4

01



STAVENIŠTNÍ PODRUŽNÉ ROZVÁDĚČE V KOVOVÉM SAMONOSNÉM STOJANU



Obj. č.	Zásuvky	Chránič	Jističe
v64227	1x 400 V / 32 A / 5p 2x 400 V / 16 A / 5p 4x 230 V / 16 A / 3p	1x PF7 63/4/003	1x PL7 B32/3 2x PL7 B16/3 2x PL7 B16/1

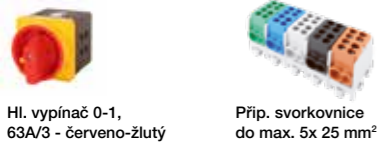

Rozměry (mm)	
Výška	830
Šířka	380
Hloubka	500

Použité pouzdro: 3952
Normy: IEC 61439-4

STAVENIŠTNÍ PODRUŽNÉ ROZVÁDĚČE V KOVOVÉM SAMONOSNÉM STOJANU



Obj. č.	Zásuvky	Chránič	Jističe
v8606	4x 400 V / 16 A / 5p 8x 230 V / 16 A / 3p	2x PF7 63/4/003	4x PL7 B16/3 8x PL7 B16/1

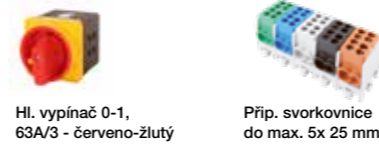

Rozměry (mm)	
Výška	845
Šířka	465
Hloubka	540

Použité pouzdro: 2x 3952
Normy: IEC 61439-4



Obj. č.	Zásuvky	Chránič	Jističe
v625204	1x 400 V / 32 A / 5p 1x 400 V / 16 A / 5p 4x 230 V / 16 A / 3p	1x PF7 40/4/003	1x PL7 B25/3 1x PL7 B16/3 2x PL7 B16/1



Rozměry (mm)	
Výška	830
Šířka	380
Hloubka	500

Použité pouzdro: 3952
Normy: IEC 61439-4



Obj. č.	Zásuvky	Chránič	Jističe
v8612	4x 400 V / 32 A / 5p 8x 230 V / 16 A / 3p	2x PF7 63/4/003	4x PL7 B32/3 8x PL7 B16/1



Rozměry (mm)	
Výška	845
Šířka	465
Hloubka	540

Použité pouzdro: 2x 3952
Normy: IEC 61439-4



Obj. č.	Zásuvky	Chránič	Jističe
v302527	1x 400 V / 32 A / 5p 1x 400 V / 16 A / 5p 6x 230 V / 16 A / 3p	1x PF7 40/4/003	1x PL7 B32/3 1x PL7 B16/3 3x PL7 B16/1



Rozměry (mm)	
Výška	930
Šířka	420
Hloubka	500

Použité pouzdro: 3977
Normy: IEC 61439-4



Obj. č.	Zásuvky	Chránič	Jističe
v8621	2x 400 V / 32 A / 5p 2x 400 V / 16 A / 5p 8x 230 V / 16 A / 3p	2x PF7 63/4/003	2x PL7 B32/3 2x PL7 B16/3 8x PL7 B16/1



Rozměry (mm)	
Výška	845
Šířka	465
Hloubka	540

Použité pouzdro: 2x 3952
Normy: IEC 61439-4



Obj. č.	Zásuvky	Chránič	Jističe
v84727	2x 400 V / 32 A / 5p 2x 400 V / 16 A / 5p 2x 230 V / 16 A / 3p	1x PF7 63/4/003	2x PL7 B32/3 2x PL7 B16/3 2x PL7 B16/1



Rozměry (mm)	
Výška	930
Šířka	420
Hloubka	500

Použité pouzdro: 3977
Normy: IEC 61439-4



Obj. č.	Zásuvky	Chránič	Jističe
v86211	2x 400 V / 32 A / 5p 2x 400 V / 16 A / 5p 8x 230 V / 16 A / 3p	1x PF7 63/4/003	1x PL7 B32/3 1x PL7 B16/3 4x PL7 B16/1



Rozměry (mm)	
Výška	845
Šířka	465
Hloubka	540

Použité pouzdro: 2x 3952
Normy: IEC 61439-4



STAVENIŠTNÍ PODRUŽNÉ ROZVÁDĚČE PRO MONTÁŽ NA POVRCH



Obj. č.	Zásuvky	Chránič	Jističe
v8627	2x 400 V / 32 A / 5p 2x 400 V / 16 A / 5p 8x 230 V / 16 A / 3p	2x PF7 63/4/003	2x PL7 B32/3 2x PL7 B16/3 8x PL7 B16/1

HI. vypínač 0-1,
63A/3 - červeno-žlutýPřip. svorkovnice
do max. 5x 25 mm²Podružný LCD elektroměr
DTS 353-L 80A

Rozměry (mm)	
Výška	845
Šířka	465
Hloubka	540

Použité pouzdro: 2x 3952
Normy: IEC 61439-4



Obj. č.	Zásuvky	Chránič	Jističe
v440294	1x 400 V / 32 A / 5p 1x 400 V / 16 A / 5p 2x 230 V / 16 A / 3p	1x PF7 40/4/003	1x PL7 B32/3 1x PL7 B16/3 1x PL7 B16/1

HI. vypínač 0-1,
40A/3 - červeno-žlutýPřip. svorkovnice
do max. 5x 25 mm²Podružný LCD elektroměr
DTS 353-L 80A

Rozměry (mm)	
Výška	500
Šířka	330
Hloubka	150

Použité pouzdro: 3952
Normy: IEC 61439-4



Obj. č.	Zásuvky	Chránič	Jističe
v6252	1x 400 V / 32 A / 5p 1x 400 V / 16 A / 5p 4x 230 V / 16 A / 3p	1x PF7 40/4/003	1x PL7 B32/3 1x PL7 B16/3 2x PL7 B16/1

HI. vypínač 0-1,
40A/3 - červeno-žlutýPřip. svorkovnice
do max. 5x 25 mm²

Rozměry (mm)	
Výška	500
Šířka	330
Hloubka	150

Použité pouzdro: 3952
Normy: IEC 61439-4



Obj. č.	Zásuvky	Chránič	Jističe
v30252	1x 400 V / 32 A / 5p 1x 400 V / 16 A / 5p 6x 230 V / 16 A / 3p	1x PF7 40/4/003	1x PL7 B32/3 1x PL7 B16/3 3x PL7 B16/1

HI. vypínač 0-1,
40A/3 - červeno-žlutýPřip. svorkovnice
do max. 5x 25 mm²

Rozměry (mm)	
Výška	500
Šířka	330
Hloubka	150

Použité pouzdro: 3952
Normy: IEC 61439-4

STAVENIŠTNÍ PODRUŽNÉ ROZVÁDĚČE PRO MONTÁŽ NA POVRCH



Obj. č.	Zásuvky	Chránič	Jističe
v6672	3x 400 V / 16 A / 5p 4x 230 V / 16 A / 3p	1x PF7 40/4/003	2x PL7 B16/3 2x PL7 B16/1

HI. vypínač 0-1,
40A/3 - červeno-žlutýPřip. svorkovnice
do max. 5x 25 mm²

Rozměry (mm)	
Výška	500
Šířka	330
Hloubka	150

Použité pouzdro: 3952
Normy: IEC 61439-4



Obj. č.	Zásuvky	Chránič	Jističe
v6732	3x 400 V / 32 A / 5p 4x 230 V / 16 A / 3p	1x PF7 63/4/003	2x PL7 B32/3 2x PL7 B16/1

HI. vypínač 0-1,
63A/3 - červeno-žlutýPřip. svorkovnice
do max. 5x 25 mm²

Rozměry (mm)	
Výška	500
Šířka	330
Hloubka	150

Použité pouzdro: 3952
Normy: IEC 61439-4



Obj. č.	Zásuvky	Chránič	Jističe
v64220	1x 400 V / 32 A / 5p 2x 400 V / 16 A / 5p 4x 230 V / 16 A / 3p	1x PF7 63/4/003	1x PL7 B32/3 2x PL7 B16/3 2x PL7 B16/1

HI. vypínač 0-1,
63A/3 - červeno-žlutýPřip. svorkovnice
do max. 5x 25 mm²

Rozměry (mm)	
Výška	500
Šířka	330
Hloubka	150

Použité pouzdro: 3952
Normy: IEC 61439-4



Nová řada zásuvkových skříní FlatBOX IP44 až IP65

Společnost Famatel-CZ s.r.o. přichází na trh s novinkou. Jedná se o zcela novou řadu zásuvkových rozvodnic **FlatBOX**. Díky rovnému víku a kompaktním rozměrům jsou vhodné nejen pro nástěnné použití, ale také **na stroje a zařízení, nebo jako přenosné s držadlem**. Další výhodou je možnost **částečného zapuštění pod omítku** díky rovné hraně spodní vany. Skříně jsou charakteristické robustním provedením s pevným víkem. Pro pohodlnou obsluhu modulových přístrojů mají jednoduchý a funkční design transparentních dvířek. Vyrobeny jsou z **bezhalogenového a UV odolného plastu**.

Jedná se o vysoce kvalitní **český výrobek** vybavený spolehlivými přístroji EATON.

Výrobky řady FlatBOX mají **velice příznivou cenu**.

Zakázky na atypická provedení vyrábíme již od jednoho kusu včetně dodání kompletní technické dokumentace.

TECHNICKÁ SPECIFIKACE:

- Montáž na povrch, také pro stroje a zařízení nebo přenosná verze s držadlem
- Možnost částečného zapuštění pod omítku díky rovné hraně spodní vany
- Vysoce odolné provedení v krytí **IP44 - IP65**
- Mechanická odolnost **IK08**
- Spolehlivé přístroje značky **EATON**
- Zásuvky 400 V šikmé se sklonem 10°
- Tělo pouzdra z **ABS**, modulové okénko z **PC**
- Odolné strojně aplikované těsnění
- Rozměrová a tvarová stálost **-40°C až +80°C**
- Kompletní technická dokumentace součástí každé dodávky

Transparentní dvířka s možností plombování



Plastové držadlo pro přenášení



Odolné strojně aplikované těsnění



Jističe a chrániče EATON 10 kA nebo 6 kA



Zásuvky IP54 230 V / 16 A / 3p



Zásuvky šikmé IP44 400 V / 16 A / 5p



Zásuvky šikmé IP44 400 V / 32 A / 5p



Plombovatelné plastové rychlošrouby

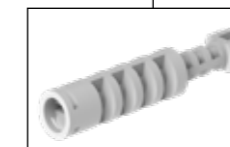

ZÁSUVKOVÉ SKŘÍŇĚ - FLATBOX



Obj. č.	Zásuvky	Chránič	Jističe
fb134	3x 230 V / 16 A / 3p	1x PF7 25/2/003	3x PL7 B16/1
fb134-6kA	3x 230 V / 16 A / 3p	1x PF6 25/2/003	3x PL6 B16/1
fb135	3x 230 V / 16 A / 3p	1x PF7 40/4/003	3x PL7 B16/1
fb135-6kA	3x 230 V / 16 A / 3p	1x PF6 40/4/003	3x PL6 B16/1



Rozměry (mm)	
Výška	270
Šířka	220
Hloubka	120

Použité pouzdro: 5810
Normy: EN 62208, IEC 61439-3



Obj. č.	Zásuvky	Chránič	Jističe
fb143	4x 230 V / 16 A / 3p	1x PF7 25/2/003	2x PL7 B16/1
fb143-6kA	4x 230 V / 16 A / 3p	1x PF6 25/2/003	2x PL6 B16/1
fb145	4x 230 V / 16 A / 3p	1x PF7 40/4/003	4x PL7 B16/1
fb145-6kA	4x 230 V / 16 A / 3p	1x PF6 40/4/003	4x PL6 B16/1



Rozměry (mm)	
Výška	270
Šířka	220
Hloubka	120

Použité pouzdro: 5810
Normy: EN 62208, IEC 61439-3



Obj. č.	Zásuvky	Chránič	Jističe
fb373	6x 230 V / 16 A / 3p	1x PF7 25/2/003	3x PL7 B16/1
fb373-6kA	6x 230 V / 16 A / 3p	1x PF6 25/2/003	3x PL6 B16/1
fb375	6x 230 V / 16 A / 3p	1x PF7 40/4/003	3x PL7 B16/1
fb375-6kA	6x 230 V / 16 A / 3p	1x PF6 40/4/003	3x PL6 B16/1



Rozměry (mm)	
Výška	340
Šířka	270
Hloubka	120

Použité pouzdro: 5813
Normy: EN 62208, IEC 61439-3



Obj. č.	Zásuvky	Chránič	Jističe
fb1110	8x 230 V / 16 A / 3p	1x PF7 40/4/003	4x PL7 B16/1
fb1110-6kA	8x 230 V / 16 A / 3p	1x PF6 40/4/003	4x PL6 B16/1



Rozměry (mm)	
Výška	340
Šířka	270
Hloubka	120

Použité pouzdro: 5813
Normy: EN 62208, IEC 61439-3

PŘENOSNÉ ZÁSUVKOVÉ SKŘÍŇĚ - FLATBOX



Obj. č.	Zásuvky	Chránič	Jističe
fb13405	3x 230 V / 16 A / 3p	1x PF7 25/2/003	3x PL7 B16/1
fb13405-6kA	3x 230 V / 16 A / 3p	1x PF6 25/2/003	3x PL6 B16/1
fb13505	3x 230 V / 16 A / 3p	1x PF7 40/4/003	3x PL7 B16/1
fb13505-6kA	3x 230 V / 16 A / 3p	1x PF6 40/4/003	3x PL6 B16/1



Rozměry (mm)	
Výška	310
Šířka	220
Hloubka	120

Použité pouzdro: 5810
Normy: EN 62208, IEC 61439-3



Obj. č.	Zásuvky	Chránič	Jističe
fb14305	4x 230 V / 16 A / 3p	1x PF7 25/2/003	2x PL7 B16/1
fb14305-6kA	4x 230 V / 16 A / 3p	1x PF6 25/2/003	2x PL6 B16/1
fb14505	4x 230 V / 16 A / 3p	1x PF7 40/4/003	4x PL7 B16/1
fb14505-6kA	4x 230 V / 16 A / 3p	1x PF6 40/4/003	4x PL6 B16/1



Rozměry (mm)	
Výška	310
Šířka	220
Hloubka	120

Použité pouzdro: 5810
Normy: EN 62208, IEC 61439-3



Obj. č.	Zásuvky	Chránič	Jističe
fb37305	6x 230 V / 16 A / 3p	1x PF7 25/2/003	3x PL7 B16/1
fb37305-6kA	6x 230 V / 16 A / 3p	1x PF6 25/2/003	3x PL6 B16/1
fb37505	6x 230 V / 16 A / 3p	1x PF7 40/4/003	3x PL7 B16/1
fb37505-6kA	6x 230 V / 16 A / 3p	1x PF6 40/4/003	3x PL6 B16/1



Rozměry (mm)	
Výška	380
Šířka	270
Hloubka	120

Použité pouzdro: 5813
Normy: EN 62208, IEC 61439-3



Obj. č.	Zásuvky	Chránič	Jističe
fb111005	8x 230 V / 16 A / 3p	1x PF7 40/4/003	4x PL7 B16/1
fb111005-6kA	8x 230 V / 16 A / 3p	1x PF6 40/4/003	4x PL6 B16/1



Rozměry (mm)	
Výška	380
Šířka	270
Hloubka	120

Použité pouzdro: 5813
Normy: EN 62208, IEC 61439-3



01

ZÁSUVKOVÉ SKŘÍŇĚ - FLATBOX



Obj. č.	Zásuvky	Chránič	Jističe
fb165	1x 400 V / 16 A / 5p 2x 230 V / 16 A / 3p	1x PF7 40/4/003	1x PL7 B16/3 2x PL7 B16/1
fb165-6kA	1x 400 V / 16 A / 5p 2x 230 V / 16 A / 3p	1x PF6 40/4/003	1x PL6 B16/3 2x PL6 B16/1



Rozměry (mm)	
Výška	270
Šířka	220
Hloubka	120

Použité pouzdro: 5810
Normy: EN 62208, IEC 61439-3



Obj. č.	Zásuvky	Chránič	Jističe
fb190	1x 400 V / 32 A / 5p 2x 230 V / 16 A / 3p	1x PF7 40/4/003	1x PL7 B32/3 2x PL7 B16/1
fb190-6kA	1x 400 V / 32 A / 5p 2x 230 V / 16 A / 3p	1x PF6 40/4/003	1x PL6 B32/3 2x PL6 B16/1



Rozměry (mm)	
Výška	270
Šířka	220
Hloubka	120

Použité pouzdro: 5810
Normy: EN 62208, IEC 61439-3



Obj. č.	Zásuvky	Chránič	Jističe
fb19004	1x 400 V / 32 A / 5p 2x 230 V / 16 A / 3p	1x PF7 40/4/003	1x PL7 B32/3 2x PL7 B16/1
fb19004-6kA	1x 400 V / 32 A / 5p 2x 230 V / 16 A / 3p	1x PF6 40/4/003	1x PL6 B32/3 2x PL6 B16/1



Rozměry (mm)	
Výška	270
Šířka	220
Hloubka	120

Použité pouzdro: 5810
Normy: EN 62208, IEC 61439-3



Obj. č.	Zásuvky	Chránič	Jističe
fb1122	2x 400 V / 16 A / 5p 4x 230 V / 16 A / 3p	1x PF7 40/4/003	1x PL7 B16/3 2x PL7 B16/1
fb1122-6kA	2x 400 V / 16 A / 5p 4x 230 V / 16 A / 3p	1x PF6 40/4/003	1x PL6 B16/3 2x PL6 B16/1



Rozměry (mm)	
Výška	340
Šířka	270
Hloubka	120

Použité pouzdro: 5813
Normy: EN 62208, IEC 61439-3



Obj. č.	Zásuvky	Chránič	Jističe
fb1128	2x 400 V / 32 A / 5p 4x 230 V / 16 A / 3p	1x PF7 40/4/003	1x PL7 B32/3 2x PL7 B16/1
fb1128-6kA	2x 400 V / 32 A / 5p 4x 230 V / 16 A / 3p	1x PF6 40/4/003	1x PL6 B32/3 2x PL6 B16/1



Rozměry (mm)	
Výška	340
Šířka	270
Hloubka	120

Použité pouzdro: 5813
Normy: EN 62208, IEC 61439-3

PŘENOSNÉ ZÁSUVKOVÉ SKŘÍŇĚ - FLATBOX



Obj. č.	Zásuvky	Chránič	Jističe
fb16505	1x 400 V / 16 A / 5p 2x 230 V / 16 A / 3p	1x PF7 40/4/003	1x PL7 B16/3 2x PL7 B16/1
fb16505-6kA	1x 400 V / 16 A / 5p 2x 230 V / 16 A / 3p	1x PF6 40/4/003	1x PL6 B16/3 2x PL6 B16/1



Rozměry (mm)	
Výška	310
Šířka	220
Hloubka	120

Použité pouzdro: 5810
Normy: EN 62208, IEC 61439-3



Obj. č.	Zásuvky	Chránič	Jističe
fb19003	1x 400 V / 32 A / 5p 2x 230 V / 16 A / 3p	1x PF7 40/4/003	1x PL7 B32/3 2x PL7 B16/1
fb19003-6kA	1x 400 V / 32 A / 5p 2x 230 V / 16 A / 3p	1x PF6 40/4/003	1x PL6 B32/3 2x PL6 B16/1



Rozměry (mm)	
Výška	310
Šířka	220
Hloubka	120

Použité pouzdro: 5810
Normy: EN 62208, IEC 61439-3



Obj. č.	Zásuvky	Chránič	Jističe
fb19005	1x 400 V / 32 A / 5p 2x 230 V / 16 A / 3p	1x PF7 40/4/003	1x PL7 B32/3 2x PL7 B16/1
fb19005-6kA	1x 400 V / 32 A / 5p 2x 230 V / 16 A / 3p	1x PF6 40/4/003	1x PL6 B32/3 2x PL6 B16/1



Rozměry (mm)	
Výška	310
Šířka	220
Hloubka	120

Použité pouzdro: 5810
Normy: EN 62208, IEC 61439-3



Obj. č.	Zásuvky	Chránič	Jističe
fb112205	2x 400 V / 16 A / 5p 4x 230 V / 16 A / 3p	1x PF7 40/4/003	1x PL7 B16/3 2x PL7 B16/1
fb112205-6kA	2x 400 V / 16 A / 5p 4x 230 V / 16 A / 3p	1x PF6 40/4/003	1x PL6 B16/3 2x PL6 B16/1



Rozměry (mm)	
Výška	380
Šířka	270
Hloubka	120

Použité pouzdro: 5813
Normy: EN 62208, IEC 61439-3



Obj. č.	Zásuvky	Chránič	Jističe
fb112805	2x 400 V / 32 A / 5p 4x 230 V / 16 A / 3p	1x PF7 40/4/003	1x PL7 B32/3 2x PL7 B16/1
fb112805-6kA	2x 400 V / 32 A / 5p 4x 230 V / 16 A / 3p	1x PF6 40/4/003	1x PL6 B32/3 2x PL6 B16/1



Rozměry (mm)	
Výška	380
Šířka	270
Hloubka	120

Použité pouzdro: 5813
Normy: EN 62208, IEC 61439-3



ZÁSUVKOVÉ SKŘÍŇĚ - FLATBOX



Rozměry (mm)	
Výška	340
Šířka	270
Hloubka	120

Použité pouzdro: 5813
Normy: EN 62208, IEC 61439-3

Obj. č.	Zásuvky	Chránič	Jističe
fb385	1x 400 V / 32 A / 5p 1x 400 V / 16 A / 5p 2x 230 V / 16 A / 3p	-	1x PL7 B32/3 1x PL7 B16/3 2x PL7 B16/1
fb385-6kA	1x 400 V / 32 A / 5p 1x 400 V / 16 A / 5p 2x 230 V / 16 A / 3p	-	1x PL6 B32/3 1x PL6 B16/3 2x PL6 B16/1
EKO fb390	1x 400 V / 32 A / 5p 1x 400 V / 16 A / 5p 2x 230 V / 16 A / 3p	1x PF7 40/4/003	1x PL7 B16/3 2x PL7 B16/1
EKO fb390-6kA	1x 400 V / 32 A / 5p 1x 400 V / 16 A / 5p 2x 230 V / 16 A / 3p	1x PF6 40/4/003	1x PL6 B16/3 2x PL6 B16/1
fb310	1x 400 V / 32 A / 5p 1x 400 V / 16 A / 5p 2x 230 V / 16 A / 3p	1x PF7 40/4/003	1x PL7 B32/3 1x PL7 B16/3 2x PL7 B16/1
fb310-6kA	1x 400 V / 32 A / 5p 1x 400 V / 16 A / 5p 2x 230 V / 16 A / 3p	1x PF6 40/4/003	1x PL6 B32/3 1x PL6 B16/3 2x PL6 B16/1



Rozměry (mm)	
Výška	340
Šířka	270
Hloubka	120

Použité pouzdro: 5813
Normy: EN 62208, IEC 61439-3

Obj. č.	Zásuvky	Chránič	Jističe
fb325	1x 400 V / 32 A / 5p 1x 400 V / 16 A / 5p 3x 230 V / 16 A / 3p	1x PF7 40/4/003	1x PL7 B32/3 1x PL7 B16/3 2x PL7 B16/1
fb325-6kA	1x 400 V / 32 A / 5p 1x 400 V / 16 A / 5p 3x 230 V / 16 A / 3p	1x PF6 40/4/003	1x PL6 B32/3 1x PL6 B16/3 2x PL6 B16/1
fb32507	1x 400 V / 32 A / 5p 1x 400 V / 16 A / 5p 3x 230 V / 16 A / 3p	1x PF7 40/4/003	1x PL7 B32/3 1x PL7 B16/3 3x PL7 B16/1
fb32507-6kA	1x 400 V / 32 A / 5p 1x 400 V / 16 A / 5p 3x 230 V / 16 A / 3p	1x PF6 40/4/003	1x PL6 B32/3 1x PL6 B16/3 3x PL6 B16/1



Rozměry (mm)	
Výška	340
Šířka	270
Hloubka	120

Použité pouzdro: 5813
Normy: EN 62208, IEC 61439-3

Obj. č.	Zásuvky	Chránič	Jističe
fb340	1x 400 V / 32 A / 5p 1x 400 V / 16 A / 5p 4x 230 V / 16 A / 3p	1x PF7 40/4/003	1x PL7 B32/3 1x PL7 B16/3 2x PL7 B16/1
fb340-6kA	1x 400 V / 32 A / 5p 1x 400 V / 16 A / 5p 4x 230 V / 16 A / 3p	1x PF6 40/4/003	1x PL6 B32/3 1x PL6 B16/3 2x PL6 B16/1

EKO - Zásuvková skříň je určena jen pro malé proudové odběry
- Zásuvková skříň není vhodná do průmyslu
- 400 V zásuvky mají společný jistič

PŘENOSNÉ ZÁSUVKOVÉ SKŘÍŇĚ - FLATBOX



Rozměry (mm)	
Výška	380
Šířka	270
Hloubka	120

Použité pouzdro: 5813
Normy: EN 62208, IEC 61439-3

Obj. č.	Zásuvky	Chránič	Jističe
EKO fb39005	1x 400 V / 32 A / 5p 1x 400 V / 16 A / 5p 2x 230 V / 16 A / 3p	1x PF7 40/4/003	1x PL7 B16/3 2x PL7 B16/1
EKO fb39005-6kA	1x 400 V / 32 A / 5p 1x 400 V / 16 A / 5p 2x 230 V / 16 A / 3p	1x PF6 40/4/003	1x PL6 B16/3 2x PL6 B16/1
fb31005	1x 400 V / 32 A / 5p 1x 400 V / 16 A / 5p 2x 230 V / 16 A / 3p	1x PF7 40/4/003	1x PL7 B32/3 1x PL7 B16/3 2x PL7 B16/1
fb31005-6kA	1x 400 V / 32 A / 5p 1x 400 V / 16 A / 5p 2x 230 V / 16 A / 3p	1x PF6 40/4/003	1x PL6 B32/3 1x PL6 B16/3 2x PL6 B16/1



Rozměry (mm)	
Výška	380
Šířka	270
Hloubka	120

Použité pouzdro: 5813
Normy: EN 62208, IEC 61439-3

Obj. č.	Zásuvky	Chránič	Jističe
fb32505	1x 400 V / 32 A / 5p 1x 400 V / 16 A / 5p 3x 230 V / 16 A / 3p	1x PF7 40/4/003	1x PL7 B32/3 1x PL7 B16/3 2x PL7 B16/1
fb32505-6kA	1x 400 V / 32 A / 5p 1x 400 V / 16 A / 5p 3x 230 V / 16 A / 3p	1x PF6 40/4/003	1x PL6 B32/3 1x PL6 B16/3 2x PL6 B16/1



Rozměry (mm)	
Výška	380
Šířka	270
Hloubka	120

Použité pouzdro: 5813
Normy: EN 62208, IEC 61439-3

Obj. č.	Zásuvky	Chránič	Jističe
fb34005	1x 400 V / 32 A / 5p 1x 400 V / 16 A / 5p 4x 230 V / 16 A / 3p	1x PF7 40/4/003	1x PL7 B32/3 1x PL7 B16/3 2x PL7 B16/1
fb34005-6kA	1x 400 V / 32 A / 5p 1x 400 V / 16 A / 5p 4x 230 V / 16 A / 3p	1x PF6 40/4/003	1x PL6 B32/3 1x PL6 B16/3 2x PL6 B16/1

EKO - Zásuvková skříň je určena jen pro malé proudové odběry
- Zásuvková skříň není vhodná do průmyslu
- 400 V zásuvky mají společný jistič

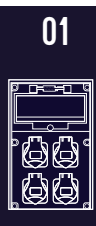



Přenosné zásuvkové skříně **EasyBOX IP44**

Plastové zásuvkové skříně s držadlem na přenášení. Skříně **EasyBox** vyrábíme u nás v ČR v krytí **IP44** a to ve více než 40 typových provedeních. Používáme vlastní zásuvky a skříně značky **FAMATEL** - odolné vůči UV záření a vyrobené z bezhalogenového materiálu. Skříně vybavujeme osvědčenými a vysoce spolehlivými jističi a chrániči **EATON**.

Zakázky na atypická provedení vyrábíme již od jednoho kusu včetně dodání kompletní technické dokumentace.

TECHNICKÁ SPECIFIKACE:

- V krytí **IP44**
- 3 typy pouzdra
- Mechanická odolnost **IK08**
- Spolehlivé přístroje značky **EATON**
- Zásuvky 400 V šikmé se sklonem 10°
- Tělo pouzdra z **ABS**, modulové okénko z **PC**
- Kompletní technická dokumentace součástí každé dodávky

Plastové držadlo pro přenášení



Plombovatelné víko

Transparentní dvířka



Jističe a chrániče **EATON** 10 kA nebo 6 kA



Zásuvky šikmé IP44
400 V / 32 A / 5p



Zásuvky IP54
230 V / 16 A / 3p

PŘENOSNÉ ZÁSUVKOVÉ SKŘÍŇĚ - EASYBOX



Obj. č.	Zásuvky	Chránič	Jističe
eb352	4x 230 V / 16 A / 3p	Pouze vydrátovaná	
eb359	4x 230 V / 16 A / 3p	-	2x PL7 B16/1
eb359-6kA	4x 230 V / 16 A / 3p	-	2x PL6 B16/1
eb360	4x 230 V / 16 A / 3p	-	4x PL7 B16/1
eb360-6kA	4x 230 V / 16 A / 3p	-	4x PL6 B16/1
eb364	4x 230 V / 16 A / 3p	1x PF7 25/2/003	2x PL7 B16/1
eb364-6kA	4x 230 V / 16 A / 3p	1x PF6 25/2/003	2x PL6 B16/1



Rozměry (mm)	
Výška	355
Šířka	215
Hloubka	85

Normy: EN 62208, IEC 61439-3



Obj. č.	Zásuvky	Chránič	Jističe
eb355	4x 230 V / 16 A / 3p	Pouze vydrátovaná	
eb365	4x 230 V / 16 A / 3p	1x PF7 40/4/003	3x PL7 B16/1
eb365-6kA	4x 230 V / 16 A / 3p	1x PF6 40/4/003	3x PL6 B16/1
eb366	4x 230 V / 16 A / 3p	1x PF7 40/4/003	4x PL7 B16/1
eb366-6kA	4x 230 V / 16 A / 3p	1x PF6 40/4/003	4x PL6 B16/1



Rozměry (mm)	
Výška	355
Šířka	215
Hloubka	85

Normy: EN 62208, IEC 61439-3



Obj. č.	Zásuvky	Chránič	Jističe
eb370	6x 230 V / 16 A / 3p	Pouze vydrátovaná	
eb371	6x 230 V / 16 A / 3p	-	3x PL7 B16/1
eb371-6kA	6x 230 V / 16 A / 3p	-	3x PL6 B16/1
TOP eb373	6x 230 V / 16 A / 3p	1x PF7 25/2/003	2x PL7 B16/1
eb373-6kA	6x 230 V / 16 A / 3p	1x PF6 25/2/003	2x PL6 B16/1



Rozměry (mm)	
Výška	355
Šířka	215
Hloubka	85

Normy: EN 62208, IEC 61439-3



Obj. č.	Zásuvky	Chránič	Jističe
eb705	8x 230 V / 16 A / 3p	Pouze vydrátovaná	



Rozměry (mm)	
Výška	355
Šířka	215
Hloubka	85

Normy: EN 62208, IEC 61439-3

PŘENOSNÉ ZÁSUVKOVÉ SKŘÍŇĚ - EASYBOX



Obj. č.	Zásuvky	Chránič	Jističe
eb150	1x 400 V / 16 A / 5p 2x 230 V / 16 A / 3p	Pouze vydrátovaná	
eb160	1x 400 V / 16 A / 5p 2x 230 V / 16 A / 3p	-	1x PL7 B16/3 1x PL7 B16/1
eb160-6kA	1x 400 V / 16 A / 5p 2x 230 V / 16 A / 3p	-	1x PL6 B16/3 1x PL6 B16/1



Rozměry (mm)	
Výška	355
Šířka	215
Hloubka	85

Normy: EN 62208, IEC 61439-3



Obj. č.	Zásuvky	Chránič	Jističe
eb155	1x 400 V / 16 A / 5p 2x 230 V / 16 A / 3p	Pouze vydrátovaná	
TOP eb165	1x 400 V / 16 A / 5p 2x 230 V / 16 A / 3p	1x PF7 40/4/003	1x PL7 B16/3 1x PL7 B16/1
eb165-6kA	1x 400 V / 16 A / 5p 2x 230 V / 16 A / 3p	1x PF6 40/4/003	1x PL6 B16/3 1x PL6 B16/1



Rozměry (mm)	
Výška	355
Šířka	215
Hloubka	85

Normy: EN 62208, IEC 61439-3



Obj. č.	Zásuvky	Chránič	Jističe
eb570	1x 400 V / 16 A / 5p 4x 230 V / 16 A / 3p	1x PF7 40/4/003	1x PL7 B16/3 1x PL7 B16/1
eb570-6kA	1x 400 V / 16 A / 5p 4x 230 V / 16 A / 3p	1x PF6 40/4/003	1x PL6 B16/3 1x PL6 B16/1



Rozměry (mm)	
Výška	355
Šířka	215
Hloubka	85

Normy: EN 62208, IEC 61439-3



Obj. č.	Zásuvky	Chránič	Jističe
eb400	2x 400 V / 16 A / 5p 2x 230 V / 16 A / 3p	Pouze vydrátovaná	
eb405	2x 400 V / 16 A / 5p 2x 230 V / 16 A / 3p	-	1x PL7 B16/3 1x PL7 B16/1
eb405-6kA	2x 400 V / 16 A / 5p 2x 230 V / 16 A / 3p	-	1x PL6 B16/3 1x PL6 B16/1



Rozměry (mm)	
Výška	355
Šířka	215
Hloubka	85

Normy: EN 62208, IEC 61439-3

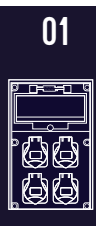

PŘENOSNÉ ZÁSUVKOVÉ SKŘÍŇĚ - EASYBOX



Obj. č.	Zásuvky	Chránič	Jističe
eb175	1x 400 V / 32 A / 5p 2x 230 V / 16 A / 3p	Pouze vydrátovaná	
eb185	1x 400 V / 32 A / 5p 2x 230 V / 16 A / 3p	-	1x PL7 B32/3 1x PL7 B16/1
eb185-6kA	1x 400 V / 32 A / 5p 2x 230 V / 16 A / 3p	-	1x PL6 B32/3 1x PL6 B16/1



Rozměry (mm)	
Výška	355
Šířka	215
Hloubka	85

Normy: EN 62208, IEC 61439-3

PŘENOSNÉ ZÁSUVKOVÉ SKŘÍŇĚ - EASYBOX



Obj. č.	Zásuvky	Chránič	Jističe
eb390	1x 400 V / 32 A / 5p 1x 400 V / 16 A / 5p 2x 230 V / 16 A / 3p	1x PF7 40/4/003	1x PL7 B16/3 1x PL7 B16/1
eb390-6kA	1x 400 V / 32 A / 5p 1x 400 V / 16 A / 5p 2x 230 V / 16 A / 3p	1x PF6 40/4/003	1x PL6 B16/3 1x PL6 B16/1



Rozměry (mm)	
Výška	355
Šířka	215
Hloubka	85

Normy: EN 62208, IEC 61439-3



TOP

Obj. č.	Zásuvky	Chránič	Jističe
eb180	1x 400 V / 32 A / 5p 2x 230 V / 16 A / 3p	Pouze vydrátovaná	
eb190	1x 400 V / 32 A / 5p 2x 230 V / 16 A / 3p	1x PF7 40/4/003	1x PL7 B32/3 1x PL7 B16/1
eb190-6kA	1x 400 V / 32 A / 5p 2x 230 V / 16 A / 3p	1x PF6 40/4/003	1x PL6 B32/3 1x PL6 B16/1



Rozměry (mm)	
Výška	355
Šířka	215
Hloubka	85

Normy: EN 62208, IEC 61439-3



Obj. č.	Zásuvky	Chránič	Jističe
eb415	2x 400 V / 32 A / 5p 2x 230 V / 16 A / 3p	Pouze vydrátovaná	
eb420	2x 400 V / 32 A / 5p 2x 230 V / 16 A / 3p	-	1x PL7 B32/3 1x PL7 B16/1
eb420-6kA	2x 400 V / 32 A / 5p 2x 230 V / 16 A / 3p	-	1x PL6 B32/3 1x PL6 B16/1



Rozměry (mm)	
Výška	355
Šířka	215
Hloubka	85

Normy: EN 62208, IEC 61439-3



TOP

Obj. č.	Zásuvky	Chránič	Jističe
eb380	1x 400 V / 32 A / 5p 1x 400 V / 16 A / 5p 2x 230 V / 16 A / 3p	Pouze vydrátovaná	
eb385	1x 400 V / 32 A / 5p 1x 400 V / 16 A / 5p 2x 230 V / 16 A / 3p	-	1x PL7 B16/3 1x PL7 B16/1
eb385-6kA	1x 400 V / 32 A / 5p 1x 400 V / 16 A / 5p 2x 230 V / 16 A / 3p	-	1x PL6 B16/3 1x PL6 B16/1



Rozměry (mm)	
Výška	355
Šířka	215
Hloubka	85

Normy: EN 62208, IEC 61439-3





Vysoce odolné gumové skříně RubberBOX IP44 až IP65

Vysoce odolné gumové zásuvkové skříně pro montáž na povrch a mobilní gumové skříně RubberBox vyrábíme u nás v ČR v krytí od IP44 až po IP65 to ve více než 20 typových provedeních. Používáme vlastní zásuvky značky FAMATEL. Jedná se o vysoce kvalitní **český výrobek** vybavený spolehlivými přístroji **EATON**.

Použitý materiál předurčuje skříně pro instalaci do průmyslového prostředí s nepříznivými vlivy a vysokou pravděpodobností mechanického poškození.

Zakázky na atypická provedení vyrábíme již od jednoho kusu včetně dodání kompletní technické dokumentace.

TECHNICKÁ SPECIFIKACE:

- Vyrobeno z gumy (BUTYL)
- Vysoká mechanická odolnost **IK10**
- Vysoká odolnost vůči olejům, kyselinám a dalším chemickým látkám
- Vysoce odolné provedení v krytí **IP44 - IP65**
- Spolehlivé přístroje značky **EATON**
- Zásuvky 400 V šikmé se sklonem 10°
- Rozměrová a tvarová stálost **-20°C až +80°C**
- Kompletní technická dokumentace součástí každé dodávky



Transparentní
modulové okénko



Zásuvky IP67
230 V / 16 A / 3p



Zásuvky šikmé IP67
400 V / 32 A / 5p



Nerezové šrouby



Jističe a chrániče
EATON 10 kA nebo 6 kA



Zásuvky šikmé IP67
400 V / 16 A / 5p



VYSOCE ODOLNÉ GUMOVÉ SKŘÍNĚ - RUBBERBOX



Obj. č.	Zásuvky	Chránič	Jističe
rb166	1x 400 V / 16 A / 5p 2x 230 V / 16 A / 3p	1x PF7 40/4/003	1x PL7 B16/3 2x PL7 B16/1



Rozměry (mm)	
Výška	340
Šířka	215
Hloubka	130

Použité pouzdro: 4015
Normy: EN 62208, IEC 61439-3



Obj. č.	Zásuvky	Chránič	Jističe
rb3656	4x 230 V / 16 A / 3p	1x PF7 40/4/003	4x PL7 B16/1



Rozměry (mm)	
Výška	340
Šířka	215
Hloubka	130

Použité pouzdro: 4015
Normy: EN 62208, IEC 61439-3



Obj. č.	Zásuvky	Chránič	Jističe
rb196	1x 400 V / 32 A / 5p 2x 230 V / 16 A / 3p	1x PF7 40/4/003	1x PL7 B32/3 2x PL7 B16/1



Rozměry (mm)	
Výška	340
Šířka	215
Hloubka	130

Použité pouzdro: 4015
Normy: EN 62208, IEC 61439-3



Obj. č.	Zásuvky	Chránič	Jističe
rb379	6x 230 V / 16 A / 3p	1x PF7 40/4/003	6x PL7 B16/1



Rozměry (mm)	
Výška	380
Šířka	260
Hloubka	150

Použité pouzdro: 4020
Normy: EN 62208, IEC 61439-3

VYSOCE ODOLNÉ GUMOVÉ SKŘÍNĚ - RUBBERBOX



Obj. č.	Zásuvky	Chránič	Jističe
rb31061	1x 400 V / 32 A / 5p 1x 400 V / 16 A / 5p 2x 230 V / 16 A / 3p	1x PF7 40/4/003	1x PL7 B32/3 1x PL7 B16/3 1x PL7 B16/1



Rozměry (mm)	
Výška	380
Šířka	260
Hloubka	150

Použité pouzdro: 4020
Normy: EN 62208, IEC 61439-3



Obj. č.	Zásuvky	Chránič	Jističe
rb31561	2x 400 V / 32 A / 5p 2x 230 V / 16 A / 3p	1x PF7 40/4/003	2x PL7 B16/3 1x PL7 B16/1



Rozměry (mm)	
Výška	380
Šířka	260
Hloubka	150

Použité pouzdro: 4020
Normy: EN 62208, IEC 61439-3



Obj. č.	Zásuvky	Chránič	Jističe
rb32061	2x 400 V / 32 A / 5p 2x 230 V / 16 A / 3p	1x PF7 40/4/003	2x PL7 B32/3 1x PL7 B16/1



Rozměry (mm)	
Výška	380
Šířka	260
Hloubka	150

Použité pouzdro: 4020
Normy: EN 62208, IEC 61439-3



Obj. č.	Zásuvky	Chránič	Jističe
rb443697	1x 400 V / 32 A / 5p 2x 400 V / 16 A / 5p 2x 230 V / 16 A / 3p	1x PF7 63/4/003	1x PL7 B32/3 2x PL7 B16/3 1x PL7 B16/1



Rozměry (mm)	
Výška	380
Šířka	370
Hloubka	170

Použité pouzdro: 4030
Normy: EN 62208, IEC 61439-3

VYSOCE ODOLNÉ GUMOVÉ SKŘÍŇĚ - RUBBERBOX



Obj. č.	Zásuvky	Chránič	Jističe
rb447697	2x 400 V / 32 A / 5p 1x 400 V / 16 A / 5p 2x 230 V / 16 A / 3p	1x PF7 63/4/003	2x PL7 B32/3 1x PL7 B16/3 2x PL7 B16/1



Rozměry (mm)	
Výška	380
Šířka	370
Hloubka	170

Použité pouzdro: 4030
Normy: EN 62208, IEC 61439-3



Obj. č.	Zásuvky	Chránič	Jističe
rb642697	1x 400 V / 32 A / 5p 2x 400 V / 16 A / 5p 4x 230 V / 16 A / 3p	1x PF7 63/4/003	1x PL7 B32/3 2x PL7 B16/3 4x PL7 B16/1



Rozměry (mm)	
Výška	380
Šířka	370
Hloubka	170

Použité pouzdro: 4030
Normy: EN 62208, IEC 61439-3



Obj. č.	Zásuvky	Chránič	Jističe
rb632697	2x 400 V / 32 A / 5p 1x 400 V / 16 A / 5p 4x 230 V / 16 A / 3p	1x PF7 63/4/003	2x PL7 B32/3 1x PL7 B16/3 4x PL7 B16/1



Rozměry (mm)	
Výška	380
Šířka	370
Hloubka	170

Použité pouzdro: 4030
Normy: EN 62208, IEC 61439-3



Obj. č.	Zásuvky	Chránič	Jističe
rb8156	1x 400 V / 63 A / 5p 1x 400 V / 16 A / 5p 2x 230 V / 16 A / 3p	1x PF7 63/4/003	1x PL7 B50/3 1x PL7 B16/3 2x PL7 B16/1



Rozměry (mm)	
Výška	380
Šířka	370
Hloubka	170

Použité pouzdro: 4030
Normy: EN 62208, IEC 61439-3

VYSOCE ODOLNÉ GUMOVÉ SKŘÍŇĚ - RUBBERBOX



Obj. č.	Zásuvky	Chránič	Jističe
rb8256	1x 400 V / 63 A / 5p 1x 400 V / 32 A / 5p 2x 230 V / 16 A / 3p	1x PF7 63/4/003	1x PL7 B50/3 1x PL7 B32/3 2x PL7 B16/1



Rozměry (mm)	
Výška	380
Šířka	370
Hloubka	170

Použité pouzdro: 4030
Normy: EN 62208, IEC 61439-3



Obj. č.	Zásuvky	Chránič	Jističe
rb548	6x 230 V / 16 A / 3p	1x PF7 40/4/003	5x PL7 B16/1



Rozměry (mm)	
Výška	290
Šířka	270
Hloubka	270

Použité pouzdro: 4102
Normy: EN 62208, IEC 61439-3



Obj. č.	Zásuvky	Chránič	Jističe
rb550	1x 400 V / 16 A / 5p 3x 230 V / 16 A / 3p	1x PF7 40/4/003	1x PL7 B16/3 2x PL7 B16/1



Rozměry (mm)	
Výška	290
Šířka	270
Hloubka	270

Použité pouzdro: 4102
Normy: EN 62208, IEC 61439-3



Obj. č.	Zásuvky	Chránič	Jističe
rb553	1x 400 V / 32 A / 5p 3x 230 V / 16 A / 3p	1x PF7 40/4/003	1x PL7 B32/3 2x PL7 B16/1



Rozměry (mm)	
Výška	290
Šířka	270
Hloubka	270

Použité pouzdro: 4102
Normy: EN 62208, IEC 61439-3





Obj. č.	Zásuvky	Chránič	Jističe
rb554	1x 400 V / 32 A / 5p 1x 400 V / 16 A / 5p 3x 230 V / 16 A / 3p	-	1x PL7 B32/3 1x PL7 B16/3 3x PL7 B16/1

Zásuvková strana



Rozměry (mm)	
Výška	290
Šířka	270
Hloubka	270

Použité pouzdro: 4102
Normy: EN 62208, IEC 61439-3

Přístrojová strana



Obj. č.	Zásuvky	Chránič	Jističe
rb556	2x 400 V / 32 A / 5p 3x 230 V / 16 A / 3p	1x PF7 40/4/003	1x PL7 B32/3 3x PL7 B16/1

Zásuvková strana



Rozměry (mm)	
Výška	290
Šířka	270
Hloubka	270

Použité pouzdro: 4102
Normy: EN 62208, IEC 61439-3

Přístrojová strana



Obj. č.	Zásuvky	Chránič	Jističe
rb2756	3x 230 V / 16 A / 3p	-	3x PL7 B16/1

ilustrační obr.



Rozměry (mm)	
Výška	130
Šířka	450
Hloubka	83

Použité pouzdro: 4104
Normy: EN 62208, IEC 61439-3



Obj. č.	Zásuvky	Chránič	Jističe
rb2336	1x 400 V / 16 A / 5p 1x 230 V / 16 A / 3p	-	1x PL7 B16/3 1x PL7 B16/1

ilustrační obr.



Rozměry (mm)	
Výška	130
Šířka	450
Hloubka	83

Použité pouzdro: 4104
Normy: EN 62208, IEC 61439-3



Obj. č.	Zásuvky	Chránič	Jističe
rb0266	2x 400 V / 16 A / 5p	-	1x PL7 B16/3

ilustrační obr.



Rozměry (mm)	
Výška	130
Šířka	450
Hloubka	83

Použité pouzdro: 4104
Normy: EN 62208, IEC 61439-3



Obj. č.	Zásuvky	Chránič	Jističe
rb280	2x 400 V / 32 A / 5p 2x 400 V / 16 A / 5p 2x 230 V / 16 A / 3p	1x PF7 63/4/003	2x PL7 B32/3 2x PL7 B16/3 2x PL7 B16/1

Zásuvková strana



Rozměry (mm)	
Výška	400
Šířka	400
Hloubka	275

Použité pouzdro: 4124
Normy: EN 62208, IEC 61439-3

Přístrojová strana



Obj. č.	Zásuvky	Chránič	Jističe
rb28026	2x 400 V / 32 A / 5p 2x 400 V / 16 A / 5p 2x 230 V / 16 A / 3p	1x PF7 63/4/003	2x PL7 B32/3 2x PL7 B16/3 2x PL7 B16/1



HI. vypínač 0-1,
63 A - červeno-žlutý



Přívodka vestavná
400 V / 63 A / 5p



Rozměry (mm)	
Výška	1000
Šířka	580
Hloubka	440

Použité pouzdro: 4124
Normy: EN 62208, IEC 61439-4



Provozní stav



Složený stav 1
(ideální pro skladování)



Složený stav 2
(ideální pro převoz)



Plastové zásuvkové krabice se spínačem **SmartBOX IP44**

Vyrábíme u nás v ČR v krytí **IP44** a to ve více než 20 typových provedeních. Používáme vlastní zásuvky a krabice značky FAMATEL - **odolné vůči UV** záření a vyrobené z **bezhalogenového materiálu**.

Krabice jsou vybaveny přípojovací svorkovnicí. Pokud je krabice osazena 2 různými typy zásuvek, jsou zásuvky na 230 V / 16 A s ochranným kolíkem odjištěny pojistkou 10 A umístěnou na boku krabice.

Použité spínače jsou klasické vačkové 0-1 v černé barvě - jenž ovládají 3-fázovou zásuvku. Druhým typem jsou krabice se s hl. spínačem 0-1 (uzamykatelným) v červeno-žluté barvě - jenž ovládají všechny osazené zásuvky. Posledním typem jsou krabice se spínačem I-0-II (označovaným jako reverzní spínač) - jenž ovládá 3-fázovou zásuvku (např. pro změnu chodu 3-fáz. motoru apod.)

TECHNICKÁ SPECIFIKACE:

- V krytí **IP44**
- Mechanická odolnost **IK08**
- Zásuvky 400 V přímé
- Zásuvky 230 V odjištěny 10 A pojistkou
- Tělo pouzdra z **ABS**
- Vývodka M25 součástí balení

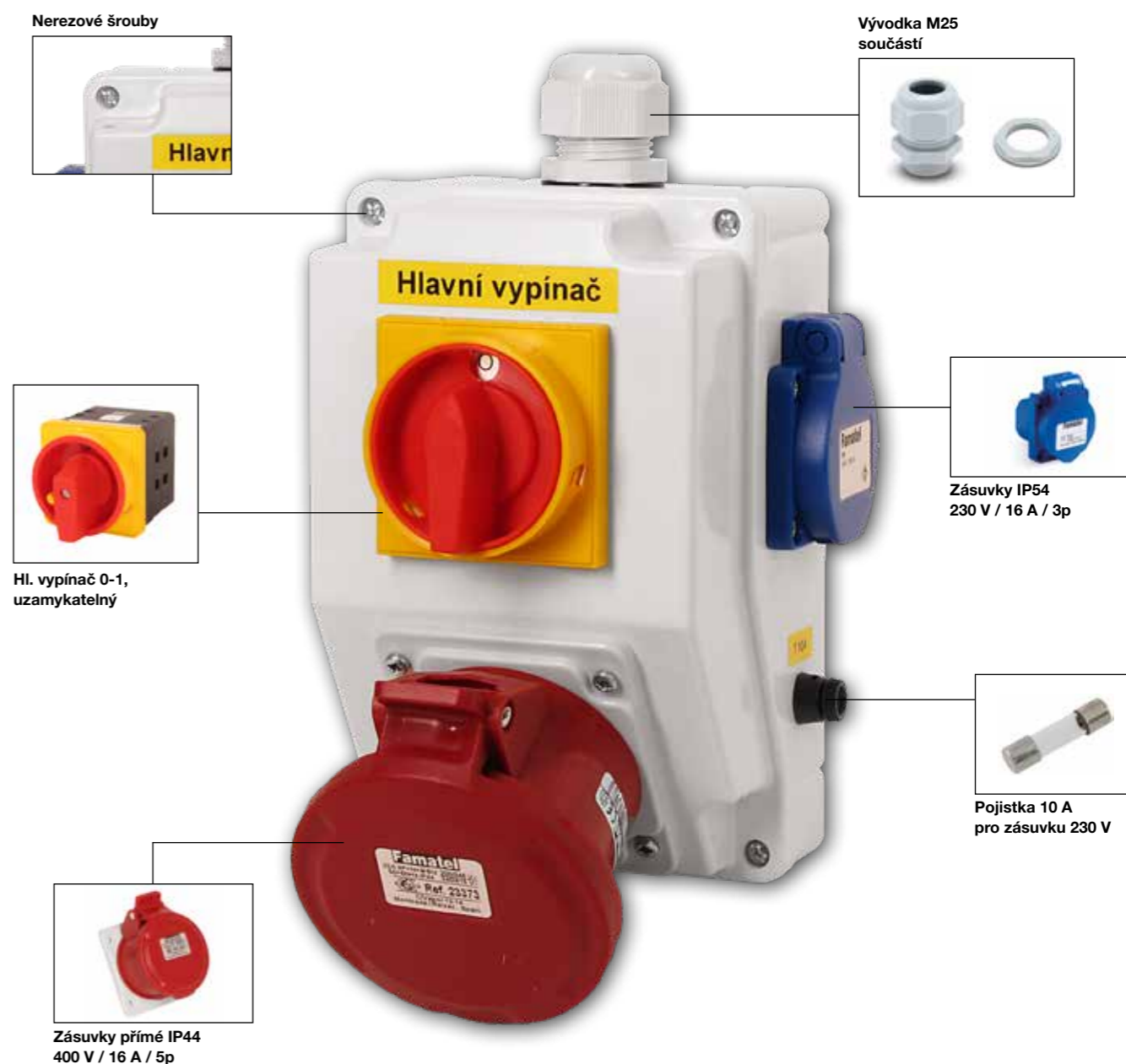

ZÁSUVKOVÁ KRABICE SMARTBOX SE SPÍNAČEM 0-1 IP44



Obj. č.	Zásuvky	Spínač	Pojistky
sb001	1x 400 V / 16 A / 5p	0 - 1	-

Zásuvková krabice se spínačem 0 - 1 - pro zásuvku 400 V



Rozměry (mm)	
Výška	195
Šířka	120
Hloubka	105

Normy: EN60670-22

ZÁSUVKOVÁ KRABICE SMARTBOX SE SPÍNAČEM 0-1 IP44



Obj. č.	Zásuvky	Spínač	Pojistky
sb020	1x 400 V / 16 A / 5p 2x 230 V / 16 A / 3p	0 - 1	2x 10 A

Zásuvková krabice se spínačem 0 - 1 - pro zásuvku 400 V

Zásuvky 230 V jsou odjištěny 10A pojistkami.



Rozměry (mm)	
Výška	195
Šířka	120
Hloubka	105

Normy: IEC 61439-3



Obj. č.	Zásuvky	Spínač	Pojistky
sb005	1x 400 V / 32 A / 5p	0 - 1	-

Zásuvková krabice se spínačem 0 - 1 - pro zásuvku 400 V



Rozměry (mm)	
Výška	195
Šířka	120
Hloubka	105

Normy: EN60670-22



Obj. č.	Zásuvky	Spínač	Pojistky
sb025	1x 400 V / 32 A / 5p 2x 230 V / 16 A / 3p	0 - 1	2x 10 A

Zásuvková krabice se spínačem 0 - 1 - pro zásuvku 400 V

Zásuvky 230 V jsou odjištěny 10A pojistkami.



Rozměry (mm)	
Výška	195
Šířka	120
Hloubka	105

Normy: IEC 61439-3



Obj. č.	Zásuvky	Spínač	Pojistky
sb010	1x 400 V / 16 A / 5p 1x 230 V / 16 A / 3p	0 - 1	1x 10 A

Zásuvková krabice se spínačem 0 - 1 - pro zásuvku 400 V

Zásuvka 230 V je odjištěna 10A pojistkou.



Rozměry (mm)	
Výška	195
Šířka	120
Hloubka	105

Normy: IEC 61439-3



Obj. č.	Zásuvky	Spínač	Pojistky
sb201	1x 400 V / 16 A / 5p	0 - 1	-

Zásuvková krabice se spínačem 0 - 1 - pro zásuvku 400 V - uzamykatelný



Rozměry (mm)	
Výška	195
Šířka	120
Hloubka	105

Normy: EN60670-22



Obj. č.	Zásuvky	Spínač	Pojistky
sb015	1x 400 V / 32 A / 5p 1x 230 V / 16 A / 3p	0 - 1	1x 10 A

Zásuvková krabice se spínačem 0 - 1 - pro zásuvku 400 V

Zásuvka 230 V je odjištěna 10A pojistkou.



Rozměry (mm)	
Výška	195
Šířka	120
Hloubka	105

Normy: IEC 61439-3



Obj. č.	Zásuvky	Spínač	Pojistky
sb205	1x 400 V / 32 A / 5p	0 - 1	-

Zásuvková krabice se spínačem 0 - 1 - pro zásuvku 400 V - uzamykatelný



Rozměry (mm)	
Výška	195
Šířka	120
Hloubka	105

Normy: EN60670-22

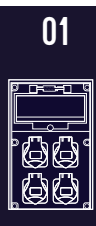

ZÁSUVKOVÁ KRABICE SMARTBOX SE SPÍNAČEM 0-1 IP44



Obj. č.	Zásuvky	Spínač	Pojistky
sb210	1x 400 V / 16 A / 5p 1x 230 V / 16 A / 3p	0 - 1	1x 10 A

Zásuvková krabice se spínačem 0 - 1
- pro všechny zásuvky
- uzamykatelný

Zásuvka 230 V je odjištěna 10A pojistkou.



Rozměry	(mm)
Výška	195
Šířka	120
Hloubka	105

Normy: IEC 61439-3

ZÁSUVKOVÁ KRABICE SMARTBOX SE SPÍNAČEM I-0-II IP44



Obj. č.	Zásuvky	Spínač	Pojistky
sb301	1x 400 V / 16 A / 5p	I - 0 - II	-

Zásuvková krabice se spínačem I - 0 - II
- pro zásuvku 400 V



Rozměry	(mm)
Výška	195
Šířka	120
Hloubka	105

Normy: EN60670-22



Obj. č.	Zásuvky	Spínač	Pojistky
sb215	1x 400 V / 32 A / 5p 1x 230 V / 16 A / 3p	0 - 1	1x 10 A

Zásuvková krabice se spínačem 0 - 1
- pro všechny zásuvky
- uzamykatelný

Zásuvka 230 V je odjištěna 10A pojistkou.



Rozměry	(mm)
Výška	195
Šířka	120
Hloubka	105

Normy: IEC 61439-3



Obj. č.	Zásuvky	Spínač	Pojistky
sb305	1x 400 V / 32 A / 5p	I - 0 - II	-

Zásuvková krabice se spínačem I - 0 - II
- pro zásuvku 400 V



Rozměry	(mm)
Výška	195
Šířka	120
Hloubka	105

Normy: EN60670-22



Obj. č.	Zásuvky	Spínač	Pojistky
sb220	1x 400 V / 16 A / 5p 2x 230 V / 16 A / 3p	0 - 1	2x 10 A

Zásuvková krabice se spínačem 0 - 1
- pro všechny zásuvky
- uzamykatelný

Zásuvky 230 V jsou odjištěny 10A pojistkami.



Rozměry	(mm)
Výška	195
Šířka	120
Hloubka	105

Normy: IEC 61439-3



Obj. č.	Zásuvky	Spínač	Pojistky
sb310	1x 400 V / 16 A / 5p 1x 230 V / 16 A / 3p	I - 0 - II	1x 10 A

Zásuvková krabice se spínačem I - 0 - II
- pro zásuvku 400 V

Zásuvka 230 V je odjištěna 10A pojistkou.



Rozměry	(mm)
Výška	195
Šířka	120
Hloubka	105

Normy: IEC 61439-3



Obj. č.	Zásuvky	Spínač	Pojistky
sb225	1x 400 V / 32 A / 5p 2x 230 V / 16 A / 3p	0 - 1	2x 10 A

Zásuvková krabice se spínačem 0 - 1
- pro všechny zásuvky
- uzamykatelný

Zásuvky 230 V jsou odjištěny 10A pojistkami.



Rozměry	(mm)
Výška	195
Šířka	120
Hloubka	105

Normy: IEC 61439-3



Obj. č.	Zásuvky	Spínač	Pojistky
sb315	1x 400 V / 32 A / 5p 1x 230 V / 16 A / 3p	I - 0 - II	1x 10 A

Zásuvková krabice se spínačem I - 0 - II
- pro zásuvku 400 V

Zásuvka 230 V je odjištěna 10A pojistkou.



Rozměry	(mm)
Výška	195
Šířka	120
Hloubka	105

Normy: IEC 61439-3

ZÁSUVKOVÁ KRABICE SMARTBOX SE SPÍNAČEM I-0-II IP44



Obj. č.	Zásuvky	Spínač	Pojistky
sb320	1x 400 V / 16 A / 5p 2x 230 V / 16 A / 3p	I - 0 - II	2x 10 A



Zásuvky 230 V jsou odjištěny 10A pojistkami.



Rozměry (mm)	
Výška	195
Šířka	120
Hloubka	105

Normy: IEC 61439-3



Obj. č.	Zásuvky	Spínač	Pojistky
sb325	1x 400 V / 32 A / 5p 2x 230 V / 16 A / 3p	I - 0 - II	2x 10 A



Zásuvky 230 V jsou odjištěny 10A pojistkami.



Rozměry (mm)	
Výška	195
Šířka	120
Hloubka	105

Normy: IEC 61439-3

ZÁSUVKOVÁ KRABICE SMARTBOX SE SPÍNAČEM I-0-II IP44



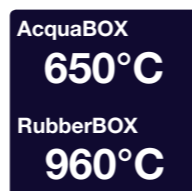
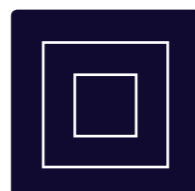

Zásuvkové krabice AcquaBOX a RubberBOX IP44 až IP65

Vyrábíme u nás v ČR v krytí od **IP44** do **IP65** a to ve více než 10 typových provedeních. Používáme vlastní zásuvky a krabice značky FAMATEL - **odolné vůči UV** záření a vyrobené z **bezhalogenového materiálu**. Krabice jsou vybaveny připojovací svorkovnicí. Pokud je krabice osazena 2 různými typy zásuvek, má každý typ svoji připojovací svorkovnici. Zásuvkové krabice jsou vhodné nejen pro domovní, ale také pro průmyslové použití.

Plastové krabice **AcquaBOX** mají 5 velikostních typů pouzder. Standardně dodáváme v provedení bez prolisů, pro umístění přívodu v libovolném místě - hladké stěny snadno udržíte v čistotě. Od roku 2017 **nabízíme i novou řadu průmyslových krabic SolidBOX IP65**, jenž rozšíří produktovou řadu.

Gumové krabice **RubberBOX** mají 2 typy pouzder. Jsou charakteristické vysokou mechanickou odolností, odolností vůči olejům, kyselinám a dalším chemickým látkám. Zásuvkové krabice RubberBOX jsou vhodné pro použití v extrémních podmínkách.

TECHNICKÁ SPECIFIKACE:

- V krytí **IP44 - IP65**
- Mechanická odolnost **IK08** (AcquaBOX), **IK10** (RubberBOX)
- Tělo pouzdra z **ABS** (AcquaBOX), **guma - BUTYL** (RubberBOX)
- Zásuvky 400 V šikmé se sklonem 10°

Plombovatelné



Zásuvky šikmé IP44
400 V / 16 A / 5p



Zásuvky IP54
230 V / 16 A / 3p



Plastové rychlošrouby
se závěsy

ZÁSUVKOVÉ KRABICE - ACQUABOX



Obj. č.	Zásuvky	Přip. svorkovnice
3061	1x 230 V / 16 A / 3p	3x 2,5 - 10 mm ²



Rozměry (mm)	
Výška	112
Šířka	112
Hloubka	64

Normy: EN60670-22

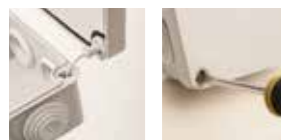

- Tělo pouzdra z ABS
- Horní kryt se závěsy
- Rychlošrouby (otočení o 1/4 otáčky)



Obj. č.	Zásuvky	Přip. svorkovnice
3064	2x 230 V / 16 A / 3p	3x 2,5 - 10 mm ²



Rozměry (mm)	
Výška	120
Šířka	160
Hloubka	73

Normy: EN60670-22

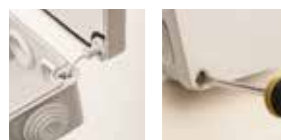

- Tělo pouzdra z ABS
- Horní kryt se závěsy
- Rychlošrouby (otočení o 1/4 otáčky)



Obj. č.	Zásuvky	Přip. svorkovnice
3065	4x 230 V / 16 A / 3p	3x 0,2 - 2,5 mm ²



Rozměry (mm)	
Výška	140
Šířka	170
Hloubka	90

Normy: EN60670-22

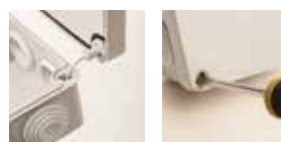

- Tělo pouzdra z ABS
- Horní kryt se závěsy
- Rychlošrouby (otočení o 1/4 otáčky)



Obj. č.	Zásuvky	Přip. svorkovnice
3066	6x 230 V / 16 A / 3p	3x 1,5 - 16 mm ²



Rozměry (mm)	
Výška	182
Šířka	235
Hloubka	95

Normy: EN60670-22

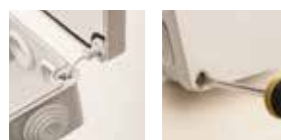

- Tělo pouzdra z ABS
- Horní kryt se závěsy
- Rychlošrouby (otočení o 1/4 otáčky)

ZÁSUVKOVÉ KRABICE - ACQUABOX



Obj. č.	Zásuvky	Přip. svorkovnice
3067	1x 400 V / 16 A / 5p 1x 230 V / 16 A / 3p	5x 2,5 - 10 mm ² 3x 2,5 - 10 mm ²



Rozměry (mm)	
Výška	120
Šířka	160
Hloubka	73

Normy: EN60670-22



- Tělo pouzdra z ABS
- Horní kryt se závěsy
- Rychlošrouby (otočení o 1/4 otáčky)



Obj. č.	Zásuvky	Přip. svorkovnice
3068	1x 400 V / 32 A / 5p 1x 230 V / 16 A / 3p	5x 2,5 - 10 mm ² 3x 2,5 - 10 mm ²



Rozměry (mm)	
Výška	140
Šířka	170
Hloubka	90

Normy: EN60670-22



- Tělo pouzdra z ABS
- Horní kryt se závěsy
- Rychlošrouby (otočení o 1/4 otáčky)



Obj. č.	Zásuvky	Přip. svorkovnice
3069	1x 400 V / 16 A / 5p 2x 230 V / 16 A / 3p	5x 2,5 - 10 mm ² 3x 2,5 - 10 mm ²



Rozměry (mm)	
Výška	140
Šířka	170
Hloubka	90

Normy: EN60670-22



- Tělo pouzdra z ABS
- Horní kryt se závěsy
- Rychlošrouby (otočení o 1/4 otáčky)



Obj. č.	Zásuvky	Přip. svorkovnice
3070	1x 400 V / 32 A / 5p 2x 230 V / 16 A / 3p	5x 2,5 - 10 mm ² 3x 2,5 - 10 mm ²



Rozměry (mm)	
Výška	140
Šířka	170
Hloubka	90

Normy: EN60670-22



- Tělo pouzdra z ABS
- Horní kryt se závěsy
- Rychlošrouby (otočení o 1/4 otáčky)

ZÁSUVKOVÉ KRABICE - ACQUABOX



Obj. č.	Zásuvky	Přip. svorkovnice
2963	1x 400 V / 16 A / 5p 3x 230 V / 16 A / 3p	5x 2,5 - 10 mm ² 3x 0,2 - 2,5 mm ²

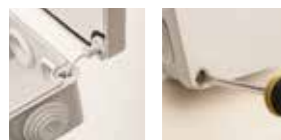

- Tělo pouzdra z ABS
- Horní kryt se závěsy
- Rychlošrouby (otočení o 1/4 otáčky)



Rozměry	(mm)
Výška	235
Šířka	182
Hloubka	95

Normy: EN60670-22



Obj. č.	Zásuvky	Přip. svorkovnice
30705	1x 400 V / 32 A / 5p 1x 400 V / 16 A / 5p 2x 230 V / 16 A / 3p	5x 2,5 - 10 mm ² 5x 2,5 - 10 mm ² 3x 2,5 - 10 mm ²

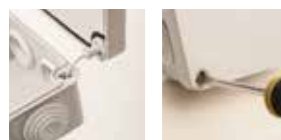

- Tělo pouzdra z ABS
- Horní kryt se závěsy
- Rychlošrouby (otočení o 1/4 otáčky)



Rozměry	(mm)
Výška	235
Šířka	182
Hloubka	95

Normy: EN60670-22

GUMOVÉ ZÁSUVKOVÉ KRABICE - RUBBERBOX



Obj. č.	Zásuvky	Přip. svorkovnice
rb3064	2x 230 V / 16 A / 3p	3x 2,5 - 10 mm ²

- Tělo pouzdra z gumy (BUTYL)
- Vysoká odolnost vůči olejům kyselinám a dalším chemickým látkám
- Vysoká mechanická odolnost
- Použití v extrémních podmínkách



Rozměry	(mm)
Výška	130
Šířka	230
Hloubka	70

Normy: EN60670-22



Obj. č.	Zásuvky	Přip. svorkovnice
rb3067	1x 400 V / 16 A / 5p 1x 230 V / 16 A / 3p	5x 2,5 - 10 mm ² 3x 2,5 - 10 mm ²

- Tělo pouzdra z gumy (BUTYL)
- Vysoká odolnost vůči olejům kyselinám a dalším chemickým látkám
- Vysoká mechanická odolnost
- Použití v extrémních podmínkách



Rozměry	(mm)
Výška	130
Šířka	230
Hloubka	70

Normy: EN60670-22



Obj. č.	Zásuvky	Přip. svorkovnice
rb3068	1x 400 V / 32 A / 5p 1x 230 V / 16 A / 3p	5x 2,5 - 10 mm ² 3x 2,5 - 10 mm ²

- Tělo pouzdra z gumy (BUTYL)
- Vysoká odolnost vůči olejům kyselinám a dalším chemickým látkám
- Vysoká mechanická odolnost
- Použití v extrémních podmínkách



Rozměry	(mm)
Výška	130
Šířka	230
Hloubka	70

Normy: EN60670-22



Obj. č.	Zásuvky	Přip. svorkovnice
rb307056	1x 400 V / 32 A / 5p 1x 400 V / 16 A / 5p 2x 230 V / 16 A / 3p	5x 2,5 - 10 mm ² 5x 2,5 - 10 mm ² 3x 2,5 - 10 mm ²

- Tělo pouzdra z gumy (BUTYL)
- Vysoká odolnost vůči olejům kyselinám a dalším chemickým látkám
- Vysoká mechanická odolnost
- Použití v extrémních podmínkách



Rozměry	(mm)
Výška	210
Šířka	260
Hloubka	90

Normy: EN60670-22



Prázdné průmyslové skříně **AcquaCOMBI IP65**

Nový koncept modulárních průmyslových skříní **AcquaCOMBI** v krytí **IP65**. Vybrané typy skříní je možno mezi sebou spojovat jak vertikálně tak horizontálně a to za pomoci jednoduché průchodky.

Celkem 15 typů skříní, které lze mezi sebou spojovat. Dostupné jsou i skříně a krabice pro rozšíření modulového prostoru (jističi, chrániči, stykači, atd.) a rozšíření montážního prostoru pro zásuvky a další ovládací prvky.

TECHNICKÁ SPECIFIKACE:

- Vysoce odolné provedení v krytí **IP65**
- Mechanická odolnost **IK08**
- 6 - 32 modulových míst
- Tělo pouzdra z **ABS**
- Pro průmyslové i domovní použití
- PE/N svorkovnice součástí



Závěsy, které dovolují otevření víka o 180°



Nálitky pro upevnění nosných lišt, montážních desek a dalších prvků



Předlisované vstupy



PE/N svorkovnice



Kovový zámek (příslušenství)



Patentovaný systém univerzálních desek pro průmyslové zásuvky IP44 / IP67



Možnost uzamčení modulového okénka



Nastavitelná hloubka nosné lišty pro modulové přístroje



Odnímatelná deska pro jednoduché osazení zásuvkami (jen u prázdných skříní ACQUA Combi s otvory pro zásuvky)

Vylomitelné vstupy

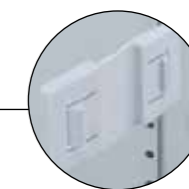

Levo/pravo stranné závěsy víka



Krytky šroubů





Rozvodnice AcquaCOMBI IP65

- Tělo pouzdra z ABS
- Modulové okénko z PC
- Krytky šroubů součástí balení (pro dodržení krytí)
- Svorkovnice PE/N součástí balení



Rozměry	(mm)
Výška	305
Šířka	125
Hloubka	107

Normy: EN 62208



Rozvodnice AcquaCOMBI IP65

- Tělo pouzdra z ABS
- Modulové okénko z PC
- Krytky šroubů součástí balení (pro dodržení krytí)
- Svorkovnice PE/N součástí balení



Rozměry	(mm)
Výška	490
Šířka	125
Hloubka	107

Normy: EN 62208



Rozvodnice AcquaCOMBI IP65

- Tělo pouzdra z ABS
- Modulové okénko z PC
- Krytky šroubů součástí balení (pro dodržení krytí)
- Svorkovnice PE/N součástí balení

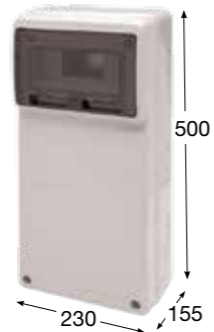

Rozměry	(mm)
Výška	500
Šířka	230
Hloubka	155

Normy: EN 62208



Rozvodnice AcquaCOMBI IP65

- Tělo pouzdra z ABS
- Modulové okénko z PC
- Krytky šroubů součástí balení (pro dodržení krytí)
- Svorkovnice PE/N součástí balení



Rozměry	(mm)
Výška	330
Šířka	330
Hloubka	155

Normy: EN 62208



Rozvodnice AcquaCOMBI IP65

- Tělo pouzdra z ABS
- Modulové okénko z PC
- Krytky šroubů součástí balení (pro dodržení krytí)
- Svorkovnice PE/N součástí balení



Rozměry	(mm)
Výška	500
Šířka	330
Hloubka	155

Normy: EN 62208



Rozvodnice AcquaCOMBI IP65

- Tělo pouzdra z ABS
- Modulové okénko z PC
- Krytky šroubů součástí balení (pro dodržení krytí)
- Svorkovnice PE/N součástí balení



Rozměry	(mm)
Výška	685
Šířka	330
Hloubka	155

Normy: EN 62208



Rozvodnice AcquaCOMBI IP65

- Tělo pouzdra z ABS
- Modulové okénko z PC
- Krytky šroubů součástí balení (pro dodržení krytí)
- Svorkovnice PE/N součástí balení



Rozměry	(mm)
Výška	245
Šířka	215
Hloubka	150

Normy: EN 62208



Rozvodnice AcquaCOMBI IP65

- Tělo pouzdra z ABS
- Modulové okénko z PC
- Krytky šroubů součástí balení (pro dodržení krytí)
- Svorkovnice PE/N součástí balení



Rozměry	(mm)
Výška	330
Šířka	215
Hloubka	150

Normy: EN 62208



Rozvodnice AcquaCOMBI IP65

- Tělo pouzdra z ABS
- Modulové okénko z PC
- Krytky šroubů součástí balení (pro dodržení krytí)
- Svorkovnice PE/N součástí balení



Rozměry	(mm)
Výška	398
Šířka	266
Hloubka	153

Normy: EN 62208

Obj.č. **3928**

1 24

Rozvodnice AcquaCOMBI IP65

- Tělo pouzdra z ABS
- Modulové okénko z PC
- Krytky šroubů součástí balení (pro dodržení krytí)
- Svorkovnice PE/N součástí balení



Rozměry	(mm)
Výška	305
Šířka	125
Hloubka	107

Normy: EN 62208

Obj.č. **3960**

1 12

Rozvodnice AcquaCOMBI IP65

- Tělo pouzdra z ABS
- Modulové okénko z PC
- Krytky šroubů součástí balení (pro dodržení krytí)
- Svorkovnice PE/N součástí balení

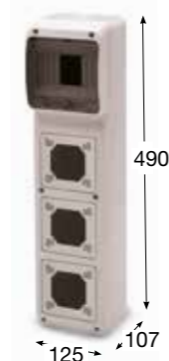

Rozměry	(mm)
Výška	490
Šířka	125
Hloubka	107

Normy: EN 62208

Obj.č. **3961**

1 6

Rozvodnice AcquaCOMBI IP65

- Tělo pouzdra z ABS
- Modulové okénko z PC
- Krytky šroubů součástí balení (pro dodržení krytí)
- Svorkovnice PE/N součástí balení

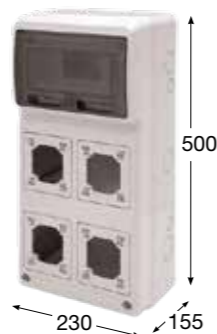

Rozměry	(mm)
Výška	500
Šířka	230
Hloubka	155

Normy: EN 62208

Obj.č. **3975**

1 6

Rozvodnice AcquaCOMBI IP65

- Tělo pouzdra z ABS
- Modulové okénko z PC
- Krytky šroubů součástí balení (pro dodržení krytí)
- Svorkovnice PE/N součástí balení



Rozměry	(mm)
Výška	330
Šířka	330
Hloubka	150

Normy: EN 62208

Obj.č. **3962**

1 4

Rozvodnice AcquaCOMBI IP65

- Tělo pouzdra z ABS
- Modulové okénko z PC
- Krytky šroubů součástí balení (pro dodržení krytí)
- Svorkovnice PE/N součástí balení



Rozměry	(mm)
Výška	500
Šířka	330
Hloubka	155

Normy: EN 62208

Obj.č. **3978**

1 4

Rozvodnice AcquaCOMBI IP65

- Tělo pouzdra z ABS
- Modulové okénko z PC
- Krytky šroubů součástí balení (pro dodržení krytí)
- Svorkovnice PE/N součástí balení



Rozměry	(mm)
Výška	685
Šířka	330
Hloubka	155

Normy: EN 62208





Rozvodnice AcquaCOMBI IP65

- Tělo pouzdra z ABS
- Krytky šroubů součástí balení (pro dodržení krytí)



Rozměry	(mm)
Výška	175
Šířka	330
Hloubka	135

Normy: EN 62208



Rozvodnice AcquaCOMBI IP65

- Tělo pouzdra z ABS
- Krytky šroubů součástí balení (pro dodržení krytí)



Rozměry	(mm)
Výška	330
Šířka	330
Hloubka	135

Normy: EN 62208



Rozvodnice AcquaCOMBI IP65

- Tělo pouzdra z ABS
- Krytky šroubů součástí balení (pro dodržení krytí)



Rozměry	(mm)
Výška	500
Šířka	225
Hloubka	135

Normy: EN 62208



Rozvodnice AcquaCOMBI IP65

- Tělo pouzdra z ABS
- Krytky šroubů součástí balení (pro dodržení krytí)



Rozměry	(mm)
Výška	500
Šířka	330
Hloubka	135

Normy: EN 62208



Rozvodnice AcquaCOMBI IP65

- Tělo pouzdra z ABS
- Krytky šroubů součástí balení (pro dodržení krytí)



Rozměry	(mm)
Výška	175
Šířka	330
Hloubka	135

Normy: EN 62208



Rozvodnice AcquaCOMBI IP65

- Tělo pouzdra z ABS
- Krytky šroubů součástí balení (pro dodržení krytí)



Rozměry	(mm)
Výška	330
Šířka	330
Hloubka	135

Normy: EN 62208



Rozvodnice AcquaCOMBI IP65

- Tělo pouzdra z ABS
- Modulové okénko z PC
- Krytky šroubů součástí balení (pro dodržení krytí)



Rozměry	(mm)
Výška	175
Šířka	330
Hloubka	155

Normy: EN 62208



Obj.č. **7100**  

Kovový stojan ACQUA COMBI 7100

- Stojan je vhodný pro pouzdro 3958



Rozměry	(mm)
Výška	1440
Šířka	330
Hloubka	225

Obj.č. **7101**  

Kovový stojan ACQUA COMBI 7101

- Stojan je vhodný pro pouzdro 3959



Rozměry	(mm)
Výška	1440
Šířka	370
Hloubka	225

Obj.č. **7105**  

Kovový stojan ACQUA COMBI 7105

- Stojan je vhodný pro pouzdro 3958

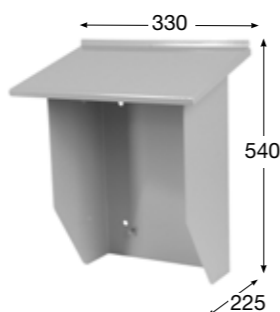

Rozměry	(mm)
Výška	540
Šířka	330
Hloubka	225

Obj.č. **7106**  

Kovový stojan ACQUA COMBI 7106

- Stojan je vhodný pro pouzdro 3959

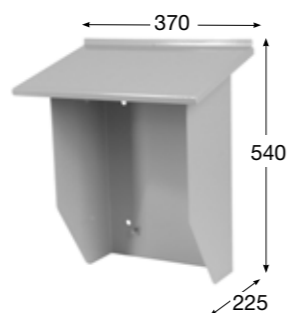

Rozměry	(mm)
Výška	540
Šířka	370
Hloubka	225

Obj.č. **703959**  

Kovový stojan ACQUA COMBI 703959

- Stojan je vhodný pro pouzdro 3959

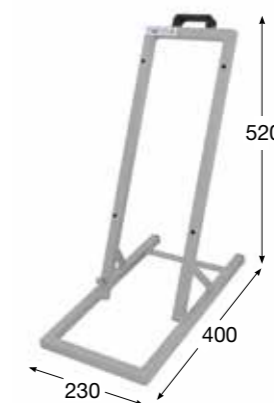

Rozměry	(mm)
Výška	520
Šířka	230
Hloubka	400

Obj.č. **7052**  

Kovový stojan ACQUA COMBI 7052

- Stojan je vhodný pro pouzdro 3952



Rozměry	(mm)
Výška	830
Šířka	380
Hloubka	500

Obj.č. **7077**  

Kovový stojan ACQUA COMBI 7077

- Stojan je vhodný pro pouzdro 3977



Rozměry	(mm)
Výška	930
Šířka	420
Hloubka	500

Obj.č. **7352**  

Kovový stojan ACQUA COMBI 7352

- Stojan je vhodný pro dvě pouzdra 3952



Rozměry	(mm)
Výška	845
Šířka	465
Hloubka	540





Univerzální plastové skříně MAGNA IP65

Univerzální plastové skříně **MAGNA IP65** pro montáž na povrch nabízíme v **6 velikostních typech** až do rozměru 800 x 600 mm. Jsou vhodné pro domovní instalace, lehký průmysl a zemědělství. Lze je využít také pro instalaci neelektrických prvků - např. různých měřidel, ventilů apod. Dveře s plastovým zámkem se sofistikovaným systémem otevírání pomocí trojhranného klíče zajistí pohodlný a rychlý přístup a splňují celkové **krytí IP65**. Součástí skříně je pozinkovaná oceloplechová montážní deska v tloušťce 1,2 mm, která se univerzálně hodí k instalaci kteréhokoliv prvku.

TECHNICKÁ SPECIFIKACE:

- Vysoce odolné provedení v krytí **IP65**
- Mechanická odolnost **IK08**
- Tělo pouzdra z **ABS**
- Součástí pozinkovaná oceloplechová montážní deska
- Univerzální použití pro instalaci kteréhokoliv prvku



Plavecký bazén



Vinný sklep



Zemědělství



Příslušenství pro upevnění na omítku (zaručuje krytí IP65)



Zpevněné závěsy dveří



Plastový klíč "speciální trojhran" (otočení o 1/4 otáčky)



Obj.č. 39123



MAGNA IP65

- Tělo pouzdra i dvířka z ABS
- Plastový klíč (otočení o 1/4 otáčky) součástí balení
- Pozinkovaná ocelová montážní deska součástí balení
- Příslušenství pro upevnění na omítku součástí balení

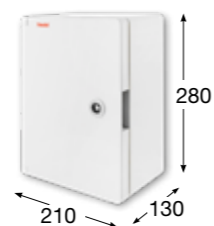

Rozměry	(mm)
Výška	280
Šířka	210
Hloubka	130

Normy: EN 61439-1 / EN 60439-3 / EN 62208

Obj.č. 39134



MAGNA IP65

- Tělo pouzdra i dvířka z ABS
- Plastový klíč (otočení o 1/4 otáčky) součástí balení
- Pozinkovaná ocelová montážní deska součástí balení
- Příslušenství pro upevnění na omítku součástí balení



Rozměry	(mm)
Výška	400
Šířka	300
Hloubka	165

Normy: EN 61439-1 / EN 60439-3 / EN 62208

Obj.č. 39145



MAGNA IP65

- Tělo pouzdra i dvířka z ABS
- Plastový klíč (otočení o 1/4 otáčky) součástí balení
- Pozinkovaná ocelová montážní deska součástí balení
- Příslušenství pro upevnění na omítku součástí balení



Rozměry	(mm)
Výška	500
Šířka	400
Hloubka	175

Normy: EN 61439-1 / EN 60439-3 / EN 62208

Obj.č. 39146



MAGNA IP65

- Tělo pouzdra i dvířka z ABS
- Plastový klíč (otočení o 1/4 otáčky) součástí balení
- Pozinkovaná ocelová montážní deska součástí balení
- Příslušenství pro upevnění na omítku součástí balení



Rozměry	(mm)
Výška	600
Šířka	400
Hloubka	200

Normy: EN 61439-1 / EN 60439-3 / EN 62208

Obj.č. 39157



MAGNA IP65

- Tělo pouzdra i dvířka z ABS
- Plastový klíč (otočení o 1/4 otáčky) součástí balení
- Pozinkovaná ocelová montážní deska součástí balení
- Příslušenství pro upevnění na omítku součástí balení

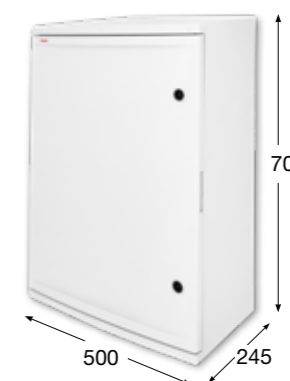

Rozměry	(mm)
Výška	700
Šířka	500
Hloubka	245

Normy: EN 61439-1 / EN 60439-3 / EN 62208

Obj.č. 39168



MAGNA IP65

- Tělo pouzdra i dvířka z ABS
- Plastový klíč (otočení o 1/4 otáčky) součástí balení
- Pozinkovaná ocelová montážní deska součástí balení
- Příslušenství pro upevnění na omítku součástí balení



Rozměry	(mm)
Výška	800
Šířka	600
Hloubka	260

Normy: EN 61439-1 / EN 60439-3 / EN 62208



Obj.č. **391014**

Plastový klíč "speciální trojhran"
otočení o 1/4 otáčky

- Pro skříně MAGNA
(39123, 39134, 39145, 39146, 39157, 39168)



Obj.č. **39120**

Plastový zámek s kovovou vložkou

- Pro skříně MAGNA
(39145, 39146, 39157, 39168)



Obj.č. **39122**

Plastový zámek s kovovou vložkou

- Pro skříně MAGNA
(39123, 39134)



Montážní rám pro DIN lištu s modulovým krytem

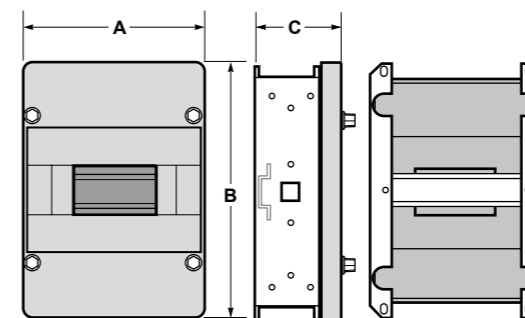

Obj. č. / Item	Rozměry / dimensions			Počet modulů
	A	B	C	
I-39123	150	229	100	1x 6
I-39134	238	347	135	2x 8
I-39145	342	448	145	3x 18
I-39146	342	543	170	4x 16
I-39157	446	627	215	4x 22



Obj. č.
I-39123

Probíhá inovace
Připravujeme



Obj. č.
I-39134

Probíhá inovace
Připravujeme



Obj. č.
I-39145



Obj. č.
I-39146



Obj. č.
I-39157

Polyesterová montážní deska

V případě instalace vysílačích a přijímacích prvků doporučujeme polyesterovou montážní desku, která zajistí minimální útlum přenášeného signálu.

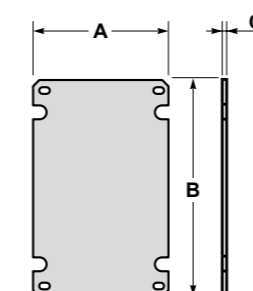

Obj. č. / Item	Rozměry / dimensions		
	A	B	C
* PL-39123	150	229	3
* PL-39134	238	347	3
PL-39145	342	448	4
PL-39146	342	543	4
PL-39157	446	627	4
PL-39168	543	726	4

* Probíhá inovace - připravujeme





Rozvodnice ve vyšším krytí Acqua PLUS IP65

Rozvodnice AcquaPLUS IP65

Nová řada rozvodnic ve vyšším krytí **AcquaPLUS IP65** pro montáž na povrch se skládá ze 4 velikostních typů s modulovým prostorem od **18 až 72** modulů. Oblast použití u těchto skříní je v prostředí s nepříznivými přírodními vlivy, tak i pro lehký průmysl a oblast zemědělství. Při vývoji těchto rozvodnic byl kladen důraz na jednoduchou, snadnou instalaci a dostatek prostoru pro práci. Navrhnutý ergonomický design je výsledkem dlouhodobé studie s cílem jednoduché manipulace a zároveň bezpečného systému otevírání/zavírání dvířek.

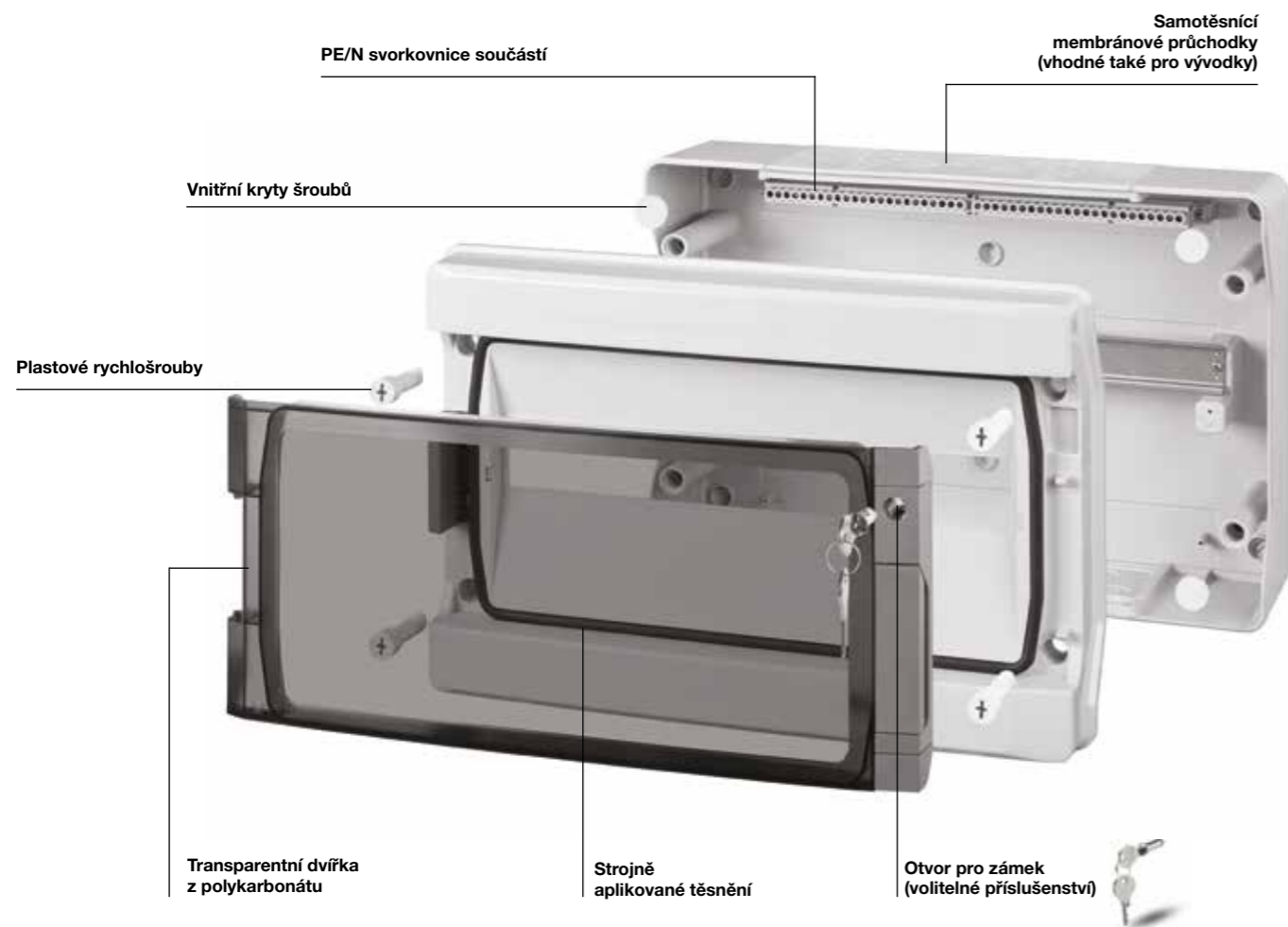

TECHNICKÁ SPECIFIKACE:

- Vysoce odolné provedení v krytí **IP65**
- Mechanická odolnost **IK08**
- Tělo pouzdra z **ABS**
- Dvířka z **PC**



Dostatek prostoru pro kabeláž



Otvor pro kovový zámeček



Odnímatelný krycí rámeček modulových přístrojů – urychluje instalaci



Samotěsnící membránové průchodky navíc umožňují přímou instalaci kabelu, aniž by bylo nutné vrtat otvor či odlamovat plastové záslepky



Samotěsnící membránové průchodky jsou vhodné i pro osazení kabelovými vývodkami s metrickým závitem



Samotěsnící membránové průchodky umožňují použití instalačních trubek při současném zachování vyššího krytí rozvodnice



Krytky šroubů pro uchycení skříně – dodržení krytí IP65



Jednoduchý systém otevírání dvířek



ROZVODNICE ACQUAPLUS IP65

Obj.č. 39018



AcquaPLUS IP65

- Materiál těla z ABS
- Materiál dvířek z PC
- Krytky šroubů součástí balení (pro dodržení krytí)



Rozměry (mm)	
Výška	290
Šířka	430
Hloubka	160
Normy: EN 62208	

Součástí rozvodnice je 1 ks svorkovnice (plastový držák, 2 ks mosazných svorkovnic – každá s 20 otvory pro průřez 1,5 až 16 mm²)



Obj.č. 39036



AcquaPLUS IP65

- Materiál těla z ABS
- Materiál dvířek z PC
- Krytky šroubů součástí balení (pro dodržení krytí)



Rozměry (mm)	
Výška	464
Šířka	430
Hloubka	160
Normy: EN 62208	

Součástí rozvodnice jsou 2 ks svorkovnice (plastový držák, 2 ks mosazných svorkovnic – každá s 20 otvory pro průřez 1,5 až 16 mm²)



Obj.č. 39054



AcquaPLUS IP65

- Materiál těla z ABS
- Materiál dvířek z PC
- Krytky šroubů součástí balení (pro dodržení krytí)



Rozměry (mm)	
Výška	640
Šířka	430
Hloubka	160
Normy: EN 62208	

Součástí rozvodnice jsou 3 ks svorkovnice (plastový držák, 3 ks mosazných svorkovnic – každá s 20 otvory pro průřez 1,5 až 16 mm²)



ROZVODNICE ACQUAPLUS IP65

Obj.č. 39072



AcquaPLUS IP65

- Materiál těla z ABS
- Materiál dvířek z PC
- Krytky šroubů součástí balení (pro dodržení krytí)



Rozměry (mm)	
Výška	878
Šířka	430
Hloubka	160
Normy: EN 62208	

Součástí rozvodnice jsou 4 ks svorkovnice (plastový držák, 4 ks mosazných svorkovnic – každá s 20 otvory pro průřez 1,5 až 16 mm²)



ROZVODNICE ACQUAPLUS IP65 - PŘÍSLUŠENSTVÍ

Obj.č. 3900

Kovový zámek se 2 klíči

- Pro rozvodnice AcquaPLUS (39018, 39036, 39054, 39072)



Obj.č. SPT18/36

Náhradní svorkovnice pro AcquaPLUS

- Plastový držák
- 2 ks mosazných svorkovnic (PE, N)
- 40 přípojných míst (1,5 - 16 mm²)
- Pro rozvodnice AcquaPLUS (39018, 39036, 39054, 39072)





Rozvodnice Acqua IP65

Praxí velmi dobře prověřená a oblíbená řada rozvodnic **Acqua IP65**. Obsahuje 6 typů s modulovým prostorem **4 až 42** modulů. Jako jedna z mála řad na trhu obsahuje řada Acqua také rozvodnice s neprůhledným okénkem. Oblastí použití jsou domovní instalace, lehký průmysl a zemědělství. Navržený ergonomický design je výsledkem dlouhodobé studie s cílem jednoduché manipulace a zároveň spolehlivého systému otevírání a zavírání dvířek. Vývojáři kladli důraz také na jednoduchou a rychlou instalaci.

TECHNICKÁ SPECIFIKACE:

- Od **4** do **42** modulů
- Dostatek prostoru pro kabeláž
- Vysoce odolné provedení v krytí **IP65**
- Mechanická odolnost **IK08**
- Tělo pouzdra z **ABS**
- Plastové plombovatelné rychlošrouby
- Otvor pro kovový zámek



Předlisované vstupy

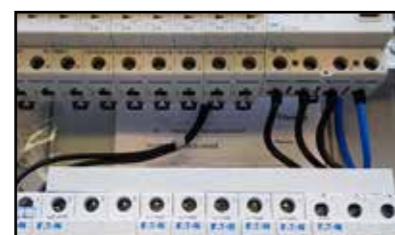

Velký prostor pro kabeláž

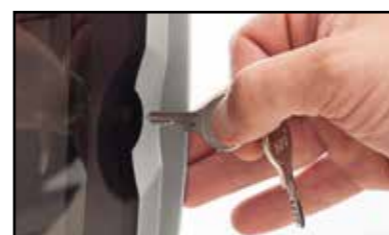

Možnost uzamčení
modulového okénka



Ihned připraveno k instalaci,
PE/N svorkovnice součástí



Ergonomický systém pro
otevírání / zavírání dvířek



Krytky šroubů pro uchycení skříně –
dodržení krytí IP65

PE/N svorkovnice součástí

Předlisované vstupy pro vývodky

Plombovatelné rychlošrouby
(otočení o 1/4 otáčky)

Vnitřní kryty šroubů

Transparentní dvířka
z polykarbonátu

Otvor pro zámek
(volitelné příslušenství)



ROZVODNICE ACQUA IP65



Acqua 3902-T

- Materiál těla z ABS
- Materiál dvířek z PC
- Krytky šroubů součástí balení (pro dodržení krytí)

Součástí rozvodnice jsou 2 ks mosazných svorkovnic – 2x 16 mm² + 4x 10 mm²



Rozměry (mm)	
Výška	171
Šířka	100
Hloubka	100

Normy: EN 62208



Acqua 3904-T

- Materiál těla z ABS
- Materiál dvířek z PC
- Krytky šroubů součástí balení (pro dodržení krytí)

Součástí rozvodnice je 1 ks svorkovnice pro rozvodnice ACQUA (plastový držák, 2 ks mosazných svorkovnic – 2x 16 mm² + 4x 10 mm²)



Rozměry (mm)	
Výška	215
Šířka	145
Hloubka	110

Normy: EN 62208



Acqua 3908-T

- Materiál těla z ABS
- Materiál dvířek z PC
- Krytky šroubů součástí balení (pro dodržení krytí)

Součástí rozvodnice je 1 ks svorkovnice pro rozvodnice ACQUA (plastový držák, 2 ks mosazných svorkovnic – 2x 16 mm² + 12x 10 mm²)

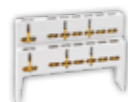

Rozměry (mm)	
Výška	215
Šířka	235
Hloubka	110

Normy: EN 62208



Acqua 3912-T

- Materiál těla z ABS
- Materiál dvířek z PC
- Krytky šroubů součástí balení (pro dodržení krytí)

Součástí rozvodnice je 1 ks svorkovnice pro rozvodnice ACQUA (plastový držák, 2 ks mosazných svorkovnic – 2x 16 mm² + 12x 10 mm²)

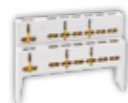

Rozměry (mm)	
Výška	215
Šířka	305
Hloubka	110

Normy: EN 62208

ROZVODNICE ACQUA IP65



Acqua 3926-T

- Materiál těla z ABS
- Materiál dvířek z PC
- Krytky šroubů součástí balení (pro dodržení krytí)

Součástí rozvodnice jsou 2 ks svorkovnice pro rozvodnice ACQUA (plastový držák, 2 ks mosazných svorkovnic – 2x 16 mm² + 12x 10 mm²)



Rozměry (mm)	
Výška	410
Šířka	310
Hloubka	150

Normy: EN 62208



Acqua 3942-T

- Materiál těla z ABS
- Materiál dvířek z PC
- Krytky šroubů součástí balení (pro dodržení krytí)

Součástí rozvodnice jsou 3 ks svorkovnice pro rozvodnice ACQUA (plastový držák, 2 ks mosazných svorkovnic – 2x 16 mm² + 12x 10 mm²)



Rozměry (mm)	
Výška	565
Šířka	310
Hloubka	150

Normy: EN 62208



Acqua 3904

- Materiál těla i dvířek z ABS
- Krytky šroubů součástí balení (pro dodržení krytí)

Součástí rozvodnice je 1 ks svorkovnice pro rozvodnice ACQUA (plastový držák, 2 ks mosazných svorkovnic – 2x 16 mm² + 4x 10 mm²)



Rozměry (mm)	
Výška	215
Šířka	145
Hloubka	110

Normy: EN 62208



Acqua 3908

- Materiál těla i dvířek z ABS
- Krytky šroubů součástí balení (pro dodržení krytí)

Součástí rozvodnice je 1 ks svorkovnice pro rozvodnice ACQUA (plastový držák, 2 ks mosazných svorkovnic – 2x 16 mm² + 12x 10 mm²)



Rozměry (mm)	
Výška	215
Šířka	235
Hloubka	110

Normy: EN 62208

ROZVODNICE ACQUA IP65

Obj.č. **3912**



Acqua 3912

- Materiál těla i dvířek z ABS
- Krytky šroubů součástí balení (pro dodržení krytí)

Součástí rozvodnice je 1 ks svorkovnice pro rozvodnice ACQUA (plastový držák, 2 ks mosazných svorkovnic – 2x 16 mm² + 12x 10 mm²)



Rozměry (mm)	
Výška	215
Šířka	305
Hloubka	110

Normy: EN 62208

Obj.č. **3926**



Acqua 3926

- Materiál těla i dvířek z ABS
- Krytky šroubů součástí balení (pro dodržení krytí)

Součástí rozvodnice jsou 2 ks svorkovnice pro rozvodnice ACQUA (plastový držák, 2 ks mosazných svorkovnic – 2x 16 mm² + 12x 10 mm²)



Rozměry (mm)	
Výška	410
Šířka	310
Hloubka	150

Normy: EN 62208

Obj.č. **3942**



Acqua 3942

- Materiál těla i dvířek z ABS
- Krytky šroubů součástí balení (pro dodržení krytí)

Součástí rozvodnice jsou 3 ks svorkovnice pro rozvodnice ACQUA (plastový držák, 2 ks mosazných svorkovnic – 2x 16 mm² + 12x 10 mm²)



Rozměry (mm)	
Výška	565
Šířka	310
Hloubka	150

Normy: EN 62208

ROZVODNICE ACQUA IP65 - PŘÍSLUŠENSTVÍ

Obj.č. **10004**

PE/N svorkovnice

- Svorkovnice pro 3904, 39041 a pro řadu AcquaCOMBI 2 x (2x16 mm²) + 2 x (4x10 mm²)



Obj.č. **10012**

PE/N svorkovnice

- Svorkovnice pro Acqua a AcquaCOMBI 2x16 mm² + 12x10 mm²



Obj.č. **10212**

PE/N svorkovnice

- Svorkovnice pro Acqua a AcquaCOMBI 2x (2x16 mm² + 12x10 mm²)

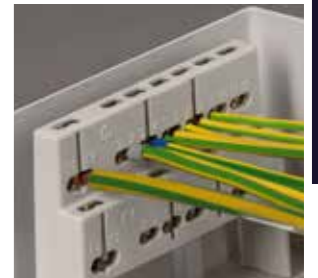

Obj.č. **337p**

PE/N svorkovnice

- Svorkovnice pro Acqua, AcquaPLUS a AcquaCOMBI 2x16 mm² + 4x10 mm².



Obj.č. **10112**

PE/N svorkovnice

- Svorkovnice pro Acqua, AcquaPLUS a AcquaCOMBI 2x16 mm² + 12x10 mm²



Obj.č. **3900**

Kovový zámek

- Kovový zámek pro Acqua, AcquaPLUS a AcquaCOMBI



Obj.č. **3910**

Úchyty pro vnější upevnění

- Úchyty pro vnější upevnění pro Acqua a AcquaCOMBI

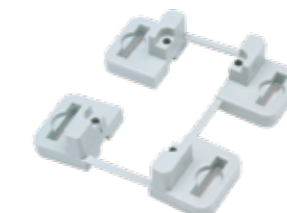



Nová řada rozvodnic FlatBOX IP65

Společnost Famatel-CZ s.r.o. přichází na trh s novinkou. Jedná se o zcela novou řadu modulových rozvodnic **FlatBOX IP65** v 8 typových provedeních. Jsou charakteristické pevnou konstrukcí a kompaktními rozměry.

Další výhodou je **možnost částečného zapuštění pod omítku** díky rovné hraně spodní vany. Mají jednoduchý a funkční design transparentních dvířek pro pohodlnou obsluhu modulových přístrojů. Jsou vyrobeny z **bezhalogenového a UV odolného** plastu. Tělo skříně je z ABS a okénko z polykarbonátu (PC). Dva typy rozvodnic mají přidáný prostor pro možnost osazení dalšími ovládacími prvky či zásuvkami.

TECHNICKÁ SPECIFIKACE:

- 8 velikostí pro 4 - 26 modulů
- PE/N svorkovnice součástí dodávky
- Montáž na povrch
- Možnost částečného zapuštění pod omítku
- Vysoce odolné provedení v krytí **IP65**
- Mechanická odolnost **IK08**
- Odolné strojně aplikované těsnění
- Tělo pouzdra z **ABS**, modulové okénko z **PC**
- Rozměrová a tvarová stálost **-40°C až +80°C**
- Krytky šroubů součástí balení (pro dodržení krytí)

Transparentní dvířka s možností plombování



Strojně aplikované těsnění po celém obvodu horního víka



Předlisované vstupy pro vývodky

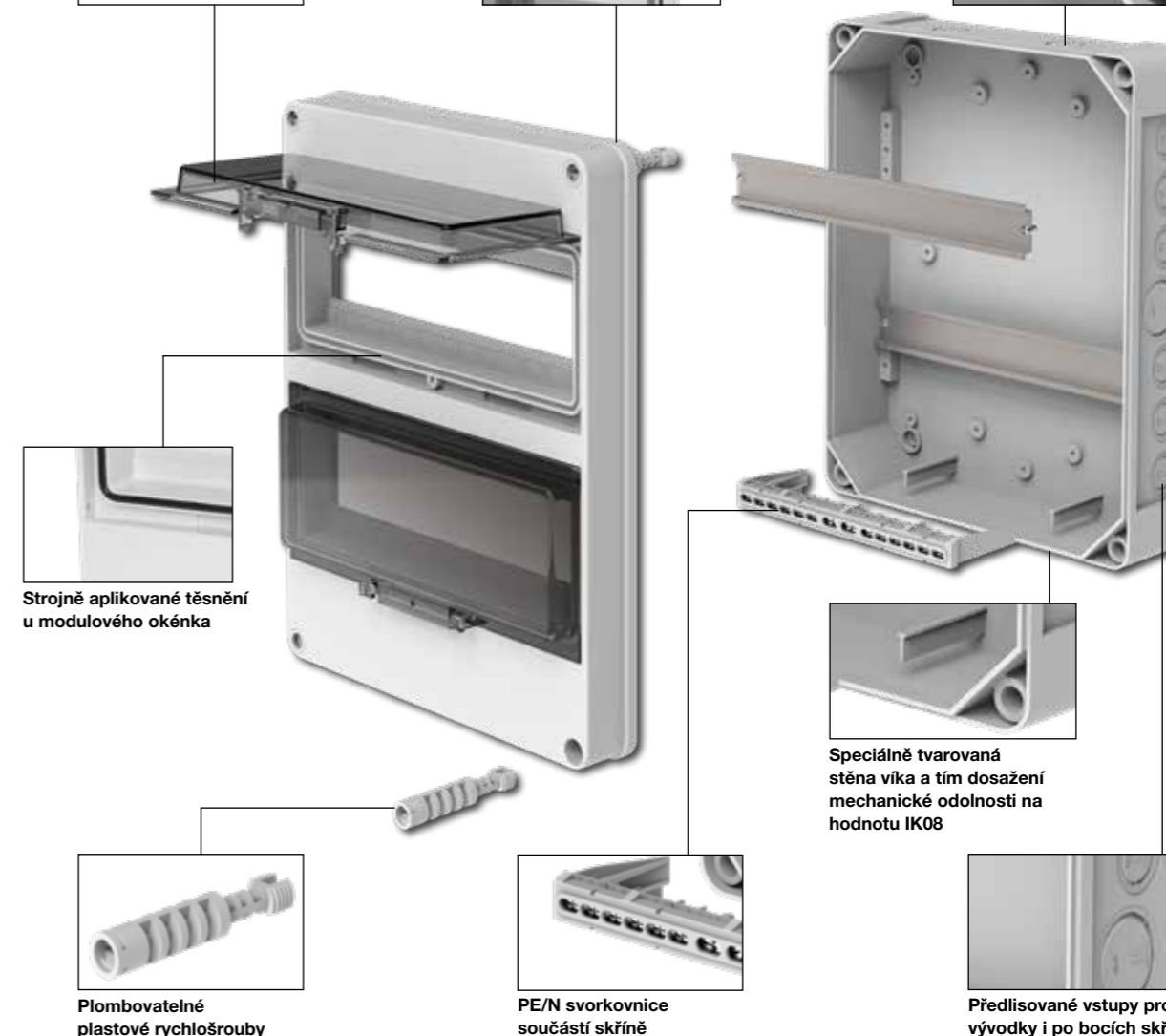

Strojně aplikované těsnění u modulového okénka



Plombovatelné plastové rychlošrouby

PE/N svorkovnice součástí skříně

Speciálně tvarovaná stěna víka a tím dosažení mechanické odolnosti na hodnotu IK08

Předlisované vstupy pro vývodky i po bocích skříně

Obj.č. 5904



Rozvodnice FlatBOX IP65

- Tělo pouzdra z ABS
- Modulové okénko z PC
- Krytky šroubů součástí balení (pro dodržení krytí)
- Plombovatelné

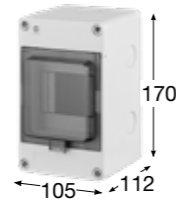

Rozměry	(mm)
Výška	170
Šířka	105
Hloubka	112

Normy: EN 62208

- Svorkovnice PE/N součástí balení



Obj.č. 5906



Rozvodnice FlatBOX IP65

- Tělo pouzdra z ABS
- Modulové okénko z PC
- Krytky šroubů součástí balení (pro dodržení krytí)
- Svorkovnice PE/N součástí balení
- Plombovatelné

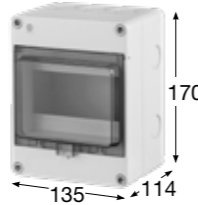

Rozměry	(mm)
Výška	170
Šířka	135
Hloubka	114

Normy: EN 62208

- Svorkovnice PE/N součástí balení



Obj.č. 5910



Rozvodnice FlatBOX IP65

- Tělo pouzdra z ABS
- Modulové okénko z PC
- Krytky šroubů součástí balení (pro dodržení krytí)
- Svorkovnice PE/N součástí balení
- Plombovatelné

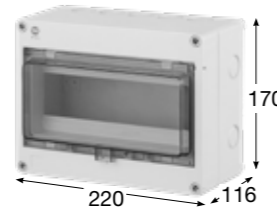

Rozměry	(mm)
Výška	170
Šířka	220
Hloubka	116

Normy: EN 62208

- Svorkovnice PE/N součástí balení



Obj.č. 5913



Rozvodnice FlatBOX IP65

- Tělo pouzdra z ABS
- Modulové okénko z PC
- Krytky šroubů součástí balení (pro dodržení krytí)
- Svorkovnice PE/N součástí balení
- Plombovatelné

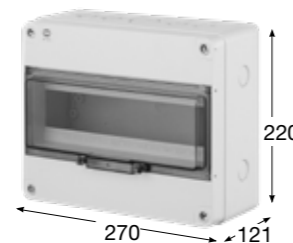

Rozměry	(mm)
Výška	220
Šířka	270
Hloubka	121

Normy: EN 62208

- Svorkovnice PE/N součástí balení



Obj.č. 5916



Rozvodnice FlatBOX IP65

- Tělo pouzdra z ABS
- Modulové okénko z PC
- Krytky šroubů součástí balení (pro dodržení krytí)
- Svorkovnice PE/N součástí balení
- Plombovatelné

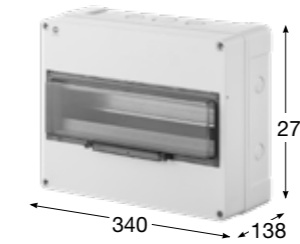

Rozměry	(mm)
Výška	270
Šířka	340
Hloubka	138

Normy: EN 62208

- Svorkovnice PE/N součástí balení



Obj.č. 5926



Rozvodnice FlatBOX IP65

- Tělo pouzdra z ABS
- Modulové okénko z PC
- Krytky šroubů součástí balení (pro dodržení krytí)
- Svorkovnice PE/N součástí balení
- Plombovatelné



Rozměry	(mm)
Výška	340
Šířka	270
Hloubka	120

Normy: EN 62208

- Svorkovnice PE/N součástí balení



Obj.č. 5810



Skříň FlatBOX IP65

- Tělo pouzdra z ABS, modulové okénko z PC
- Krytky šroubů součástí balení (pro dodržení krytí)
- Svorkovnice PE/N součástí balení
- Plombovatelné
- Možnost osadit dalšími ovládacími prvky či zásuvkami

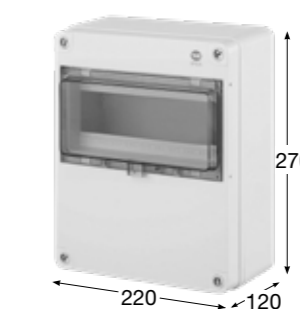

Rozměry	(mm)
Výška	270
Šířka	220
Hloubka	120

Normy: EN 62208

- Svorkovnice PE/N součástí balení



Obj.č. 5813



Skříň FlatBOX IP65

- Tělo pouzdra z ABS, modulové okénko z PC
- Krytky šroubů součástí balení (pro dodržení krytí)
- Svorkovnice PE/N součástí balení
- Plombovatelné
- Možnost osadit dalšími ovládacími prvky či zásuvkami



Rozměry	(mm)
Výška	340
Šířka	270
Hloubka	120

Normy: EN 62208

- Svorkovnice PE/N součástí balení





Rozvodnice Nuova IP40

Řada plastových rozvodnic **NUOVA IP40** pro zapuštěnou montáž (**pod omítku**) a povrchovou montáž (**na omítku**) obsahuje vždy 6 velikostí a to se **4modulovým až 36modulovým** prostorem, v nabídce jsou jak rozvodnice s kouřovými dvířky, tak s dvířky plnými. Rozvodnice jsou určeny pro domovní a podobné použití. Jejich design umožňuje bezproblémovou integraci do jakéhokoli dekorativního prostředí. Vynikají rychlou a snadnou instalací. Jejich ergonomický design byl studován s cílem zajistit snadný přístup do skříně po instalaci, což umožňuje snadné otevírání / zavírání dveří.

TECHNICKÁ SPECIFIKACE:

- 24 typů
- Počet modulů **4 - 36**
- **PE/N** svorkovnice součástí
- Montáž na omítku / montáž pod omítku
- V krytí **IP40**
- Mechanická odolnost **IK08**
- Snímatelný čelní panel
- Tělo pouzdra z **ABS**
- Průhledná dvířka z **PC**
- Plná dvířka z **ABS**
- Krytky šroubů součástí balení (pro dodržení krytí)

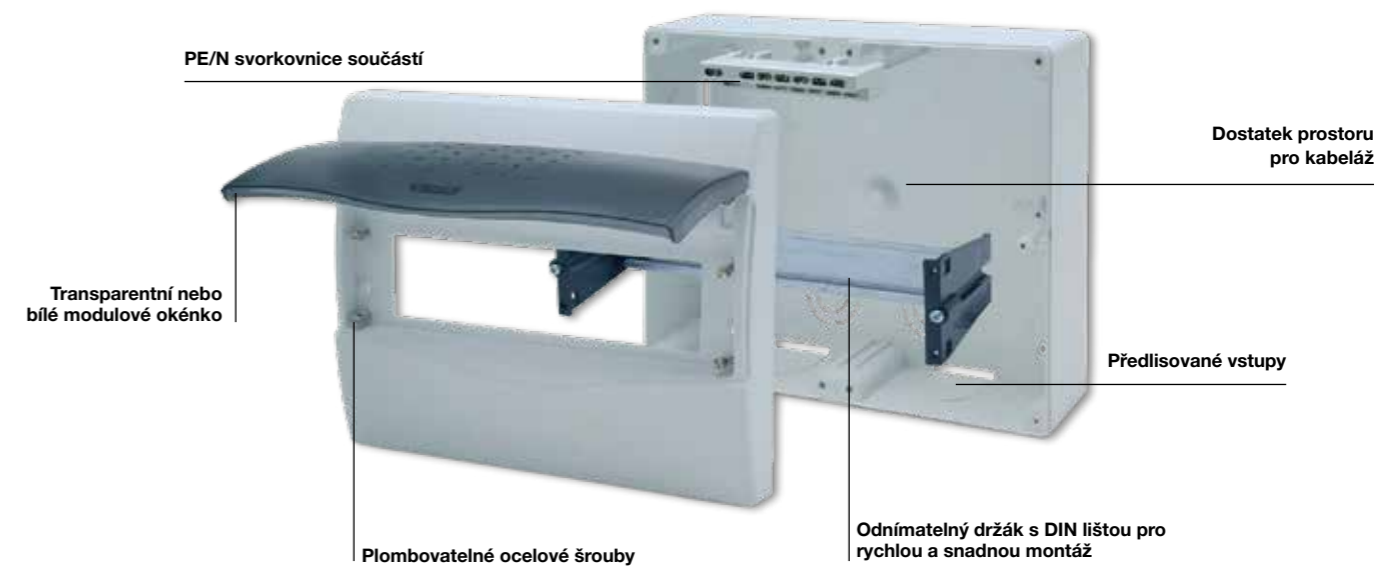

Předlisované vstupy pro vývodky



Předlisované vstupy pro kabelové kanály



Propracovaný systém otevírání / zavírání dvířek



Snímatelný přední panel



Okamžitě připraveno k instalaci, PE/N svorkovnice součástí





Rozvodnice NUOVA IP40

- Materiál těla z ABS
- Materiál dvířek z PC
- Plombovatelné šrouby

Svorkovnice PE/N (součást balení)



Rozměry	(mm)
Výška	195
Šířka	115
Hloubka	100

Normy: EN 62208 / EN 60670-24



Rozvodnice NUOVA IP40

- Materiál těla z ABS
- Materiál dvířek z PC
- Plombovatelné šrouby

Svorkovnice PE/N (součást balení)



Rozměry	(mm)
Výška	195
Šířka	238
Hloubka	100

Normy: EN 62208 / EN 60670-24



Rozvodnice NUOVA IP40

- Materiál těla z ABS
- Materiál dvířek z PC
- Plombovatelné šrouby

Svorkovnice PE/N (součást balení)



Rozměry	(mm)
Výška	195
Šířka	284
Hloubka	100

Normy: EN 62208 / EN 60670-24



Rozvodnice NUOVA IP40

- Materiál těla z ABS
- Materiál dvířek z PC
- Plombovatelné šrouby

Svorkovnice PE/N (součást balení)



Rozměry	(mm)
Výška	195
Šířka	350
Hloubka	100

Normy: EN 62208 / EN 60670-24



Rozvodnice NUOVA IP40

- Materiál těla z ABS
- Materiál dvířek z PC
- Plombovatelné šrouby

2x svorkovnice PE/N (součást balení)



Rozměry	(mm)
Výška	350
Šířka	310
Hloubka	110

Normy: EN 62208 / EN 60670-24



Rozvodnice NUOVA IP40

- Materiál těla z ABS
- Materiál dvířek z PC
- Plombovatelné šrouby

2x svorkovnice PE/N (součást balení)



Rozměry	(mm)
Výška	460
Šířka	310
Hloubka	110

Normy: EN 62208 / EN 60670-24



Rozvodnice NUOVA IP40

- Materiál těla i dvířek z ABS
- Plombovatelné šrouby

Svorkovnice PE/N (součást balení)



Rozměry	(mm)
Výška	195
Šířka	115
Hloubka	100

Normy: EN 62208 / EN 60670-24



Rozvodnice NUOVA IP40

- Materiál těla i dvířek z ABS
- Plombovatelné šrouby

Svorkovnice PE/N (součást balení)



Rozměry	(mm)
Výška	195
Šířka	238
Hloubka	100

Normy: EN 62208 / EN 60670-24



Obj.č. **3812**



Rozvodnice NUOVA IP40

- Materiál těla i dvířek z ABS
- Plombovatelné šrouby

Svorkovnice PE/N (součást balení)

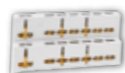

Rozměry	(mm)
Výška	195
Šířka	284
Hloubka	100

Normy: EN 62208 / EN 60670-24

Obj.č. **3818**



Rozvodnice NUOVA IP40

- Materiál těla i dvířek z ABS
- Plombovatelné šrouby

Svorkovnice PE/N (součást balení)

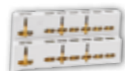

Rozměry	(mm)
Výška	195
Šířka	350
Hloubka	100

Normy: EN 62208 / EN 60670-24

Obj.č. **3824**



Rozvodnice NUOVA IP40

- Materiál těla i dvířek z ABS
- Plombovatelné šrouby

2x svorkovnice PE/N (součást balení)

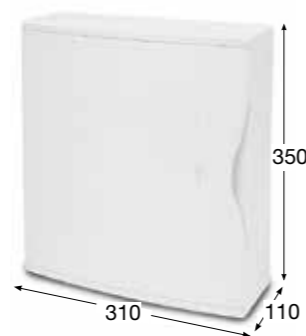

Rozměry	(mm)
Výška	350
Šířka	310
Hloubka	110

Normy: EN 62208 / EN 60670-24

Obj.č. **3836**



Rozvodnice NUOVA IP40

- Materiál těla i dvířek z ABS
- Plombovatelné šrouby

2x svorkovnice PE/N (součást balení)



Rozměry	(mm)
Výška	460
Šířka	310
Hloubka	110

Normy: EN 62208 / EN 60670-24

Obj.č. **3504**



Rozvodnice NUOVA IP40

- Materiál těla z ABS
- Materiál dvířek z PC
- Plombovatelné šrouby

Svorkovnice PE/N (součást balení)



Rozměry	(mm)
Výška	215
Šířka	140
Hloubka	100

Normy: EN 62208 / EN 60670-24

Obj.č. **3508**



Rozvodnice NUOVA IP40

- Materiál těla z ABS
- Materiál dvířek z PC
- Plombovatelné šrouby

Svorkovnice PE/N (součást balení)



Rozměry	(mm)
Výška	215
Šířka	260
Hloubka	100

Normy: EN 62208 / EN 60670-24

Obj.č. **3512**



Rozvodnice NUOVA IP40

- Materiál těla z ABS
- Materiál dvířek z PC
- Plombovatelné šrouby

Svorkovnice PE/N (součást balení)



Rozměry	(mm)
Výška	215
Šířka	305
Hloubka	100

Normy: EN 62208 / EN 60670-24

Obj.č. **3518**



Rozvodnice NUOVA IP40

- Materiál těla z ABS
- Materiál dvířek z PC
- Plombovatelné šrouby

Svorkovnice PE/N (součást balení)



Rozměry	(mm)
Výška	215
Šířka	370
Hloubka	100

Normy: EN 62208 / EN 60670-24





Rozvodnice NUOVA IP40

- Materiál těla z ABS
- Materiál dvířek z PC
- Plombovatelné šrouby

2x svorkovnice PE/N (součást balení)

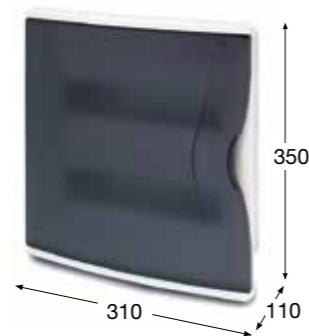
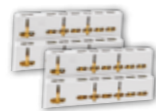

Rozměry	(mm)
Výška	350
Šířka	310
Hloubka	110

Normy: EN 62208 / EN 60670-24



Rozvodnice NUOVA IP40

- Materiál těla z ABS
- Materiál dvířek z PC
- Plombovatelné šrouby

2x svorkovnice PE/N (součást balení)



Rozměry	(mm)
Výška	460
Šířka	310
Hloubka	110

Normy: EN 62208 / EN 60670-24



Rozvodnice NUOVA IP40

- Materiál těla i dvířek z ABS
- Plombovatelné šrouby

Svorkovnice PE/N (součást balení)



Rozměry	(mm)
Výška	215
Šířka	140
Hloubka	100

Normy: EN 62208 / EN 60670-24



Rozvodnice NUOVA IP40

- Materiál těla i dvířek z ABS
- Plombovatelné šrouby

Svorkovnice PE/N (součást balení)



Rozměry	(mm)
Výška	215
Šířka	260
Hloubka	100

Normy: EN 62208 / EN 60670-24



Rozvodnice NUOVA IP40

- Materiál těla i dvířek z ABS
- Plombovatelné šrouby

Svorkovnice PE/N (součást balení)



Rozměry	(mm)
Výška	215
Šířka	305
Hloubka	100

Normy: EN 62208 / EN 60670-24



Rozvodnice NUOVA IP40

- Materiál těla i dvířek z ABS
- Plombovatelné šrouby

Svorkovnice PE/N (součást balení)

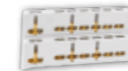

Rozměry	(mm)
Výška	215
Šířka	370
Hloubka	100

Normy: EN 62208 / EN 60670-24



Rozvodnice NUOVA IP40

- Materiál těla i dvířek z ABS
- Plombovatelné šrouby

2x svorkovnice PE/N (součást balení)



Rozměry	(mm)
Výška	350
Šířka	310
Hloubka	110

Normy: EN 62208 / EN 60670-24



Rozvodnice NUOVA IP40

- Materiál těla i dvířek z ABS
- Plombovatelné šrouby

2x svorkovnice PE/N (součást balení)



Rozměry	(mm)
Výška	460
Šířka	310
Hloubka	110

Normy: EN 62208 / EN 60670-24





Vysoce odolné gumové skříně **RubberBOX IP65**

Vysoce odolné gumové skříně pro montáž na povrch a mobilní gumové skříně **RubberBox**. Celkem nabízíme 9 typů gumových skříní a krabic. Kompletně celé pouzdro je vyrobené z **tvrdé gummy** (BUTYL). Modulové okénko je vyrobeno z vysoce odolného polykarbonátu. Použitý materiál předurčuje skříně pro instalaci do průmyslového prostředí s nepříznivými vlivy a vysokou pravděpodobností mechanického poškození. **Vysoká odolnost** také vůči olejům, kyselinám a dalším chemickým látkám.

Nerezové šrouby s vlisovanými mosaznými vložkami společně se speciálním tvarem horního a spodního dílu skříně zajišťují maximální ochranu před vniknutím vlhkosti či jiných kapalin.

TECHNICKÁ SPECIFIKACE:

- Vysoce odolné provedení v krytí **IP65**
- Mechanická odolnost **IK10**
- Tělo pouzdra z gummy (BUTYL)
- **Vysoká odolnost vůči olejům, kyselinám a dalším chemickým látkám**
- 9 typových skříní
- 4 - 24 modulových míst
- Pro průmyslové i domovní použití
- PE/N svorkovnice součástí

Průhledné modulové okénko z PC



Možno osadit gumovým držadlem pro přenos



PE/N svorkovnice



Nosná DIN lišta



Nerezové šrouby



Prostor pro zásuvky a jiné ovládací prvky





RubberBOX 4015 IP65

- Materiál těla z tvrzené gumy (BUTYL)
- Modulové okénko z odolného polykarbonátu
- Použití v extrémních pracovních podmínkách
- Vysoká odolnost vůči olejům, kyselinám a dalším chemickým látkám



Rozměry (mm)	
Výška	340
Šířka	215
Hloubka	130

Normy: EN 62208



RubberBOX 4124 IP65

- Materiál těla z tvrzené gumy (BUTYL)
- Modulové okénko z odolného polykarbonátu
- Použití v extrémních pracovních podmínkách
- Vysoká odolnost vůči olejům, kyselinám a dalším chemickým látkám



Rozměry (mm)	
Výška	340
Šířka	215
Hloubka	130

Normy: EN 62208



RubberBOX 4020 IP65

- Materiál těla z tvrzené gumy (BUTYL)
- Modulové okénko z odolného polykarbonátu
- Použití v extrémních pracovních podmínkách
- Vysoká odolnost vůči olejům, kyselinám a dalším chemickým látkám



Rozměry (mm)	
Výška	380
Šířka	260
Hloubka	150

Normy: EN 62208



RubberBOX 4104 IP65

- Materiál těla z tvrzené gumy (BUTYL)
- Modulové okénko z odolného polykarbonátu
- Použití v extrémních pracovních podmínkách
- Vysoká odolnost vůči olejům, kyselinám a dalším chemickým látkám



Rozměry (mm)	
Výška	130
Šířka	450
Hloubka	83

Normy: EN 62208

02



RubberBOX 4030 IP65

- Materiál těla z tvrzené gumy (BUTYL)
- Modulové okénko z odolného polykarbonátu
- Použití v extrémních pracovních podmínkách
- Vysoká odolnost vůči olejům, kyselinám a dalším chemickým látkám



Rozměry (mm)	
Výška	380
Šířka	370
Hloubka	170

Normy: EN 62208



RubberBOX 4102 IP65

- Materiál těla z tvrzené gumy (BUTYL)
- Modulové okénko z odolného polykarbonátu
- Použití v extrémních pracovních podmínkách
- Vysoká odolnost vůči olejům, kyselinám a dalším chemickým látkám



Rozměry (mm)	
Výška	290
Šířka	270
Hloubka	270

Normy: EN 62208

Obj.č. 4105



RubberBOX 4105 IP65

- Materiál těla z tvrzené gumy (BUTYL)
- Použití v extrémních pracovních podmínkách
- Vysoká odolnost vůči olejům, kyselinám a dalším chemickým látkám



Rozměry	(mm)
Výška	130
Šířka	450
Hloubka	83

Normy: EN 62208

Obj.č. 4106



RubberBOX 4106 IP44

- Materiál těla z tvrzené gumy (BUTYL)
- Použití v extrémních pracovních podmínkách
- Vysoká odolnost vůči olejům, kyselinám a dalším chemickým látkám



Rozměry	(mm)
Výška	130
Šířka	230
Hloubka	70

Normy: EN 62208

Obj.č. 4108



RubberBOX 4108 IP65

- Materiál těla z tvrzené gumy (BUTYL)
- Použití v extrémních pracovních podmínkách
- Vysoká odolnost vůči olejům, kyselinám a dalším chemickým látkám



Rozměry	(mm)
Výška	210
Šířka	260
Hloubka	98

Normy: EN 62208

Obj.č. 10004

PE/N svorkovnice

- Svorkovnice pro RubberBOX
2 x (2x16 mm²) + 2 x (4x10 mm²)

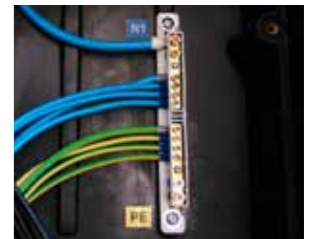

Obj.č. MA00

Držadlo malé

- Výška 47 mm
- Šířka 135 mm
- hloubka 39 mm

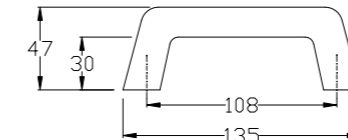

Obj.č. 10212

Držadlo velké

- Výška 61 mm
- Šířka 175 mm
- hloubka 39 mm

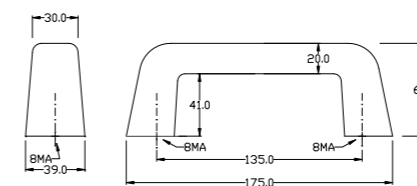

Obj.č. ZA00

Úchyt pro vnější uchycení

- Kovový úchyt pro vnější upevnění skříně 4015 a 4020



Obj.č. ZA01

Úchyt pro vnější uchycení

- Kovový úchyt pro vnější upevnění skříně 4030



ELEKTROINSTALAČNÍ KRABICE S NAKLAPÁVACÍM VÍČKEM



- Montáž na povrch
- Flexibilní tělo krabice v kombinaci s pevným víčkem
- Materiál PE
- Vnější úchyty pro montáž na povrch
- Předlisované vstupy



Obj.č. **3050** 8 456

Krabice F6 - MiniBOX IP55

- Materiál PE
- Naklapávací víčko
- Vstupy pro kabely:
6x (Ø 8 - 19)
4x (Ø 4 - 16)



Rozměry (mm)	
Výška	90
Šířka	43
Hloubka	39
Normy: EN 60670-22	

Obj.č. **3051** 8 280

Krabice F8 - MiniBOX IP55

- Materiál PE
- Naklapávací víčko
- Vstupy pro kabely:
3x (Ø 8 - 19)
4x (Ø 4 - 16)



Rozměry (mm)	
Výška	75
Šířka	75
Hloubka	39
Normy: EN 60670-22	

Obj.č. **3052** 8 224

Krabice F12 - MiniBOX IP55

- Materiál PE
- Naklapávací víčko
- Vstupy pro kabely:
12x (Ø 8 - 19)

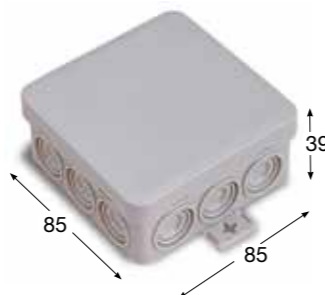

Rozměry (mm)	
Výška	85
Šířka	85
Hloubka	39
Normy: EN 60670-22	

ELEKTROINSTALAČNÍ KRABICE S NAKLAPÁVACÍM VÍČKEM



- Montáž na povrch
- Flexibilní tělo krabice v kombinaci s pevným víčkem
- Materiál PE
- Vnější úchyty pro montáž na povrch
- Předlisované vstupy



Obj.č. **5003** 10 150

Krabice K6 IP54

- Materiál PE/PP
- Naklapávací víčko
- Vstupy pro kabely:
6x (Ø 7 - 17)
4x (Ø 6 - 14)



Rozměry (mm)	
Výška	80
Šířka	43
Hloubka	36,2
Normy: EN 60670-22	

Obj.č. **5001** 10 150

Krabice K8 IP54

- Materiál PE/PP
- Naklapávací víčko
- Vstupy pro kabely:
7x (Ø 7 - 17)



Rozměry (mm)	
Výška	75
Šířka	75
Hloubka	36,7
Normy: EN 60670-22	

Obj.č. **5002** 10 80

Krabice K12 IP54

- Materiál PE/PP
- Naklapávací víčko
- Vstupy pro kabely:
12x (Ø 7 - 17)



Rozměry (mm)	
Výška	85
Šířka	85
Hloubka	40
Normy: EN 60670-22	

Obj.č. **5004** 10 100

Krabice K16 IP54

- Materiál PE/PP
- Naklapávací víčko
- Vstupy pro kabely:
8x (Ø 7 - 17)
8x (Ø 6 - 14)

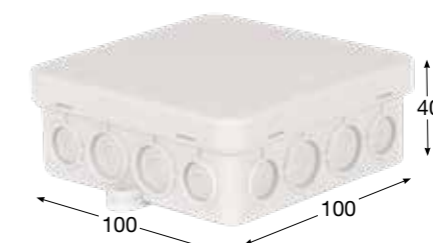

Rozměry (mm)	
Výška	100
Šířka	100
Hloubka	40
Normy: EN 60670-22	

HLADKÉ BOKY BEZ PROLISŮ / NEPRŮHLEDNÉ VÍKO



- 7 velikostí
- Montáž na povrch
- Vysoce odolné provedení
- Tělo pouzdra z ABS
- Rychlošrouby (otočení o 1/4 otáčky)
- Horní kryt se závěsy



Obj.č. **3062** 6 144

Krabice AcquaBOX IP55

- Tělo pouzdra z ABS
- Naklapávací víčko
- Hladké boky

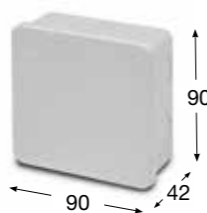

Rozměry (mm)	
Výška	90
Šířka	90
Hloubka	42

Normy: EN 60670-22

Obj.č. **3063** 5 180

Krabice AcquaBOX IP55

- Tělo pouzdra z ABS
- Naklapávací víčko
- Hladké boky

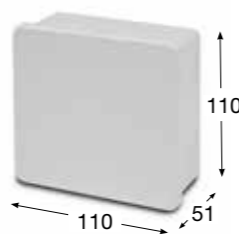

Rozměry (mm)	
Výška	110
Šířka	110
Hloubka	51

Normy: EN 60670-22

Obj.č. **3071** 5 125

Krabice AcquaBOX IP55

- Tělo pouzdra z ABS
- Horní kryt se závěsy
- Rychlošrouby (otočení o 1/4 otáčky)

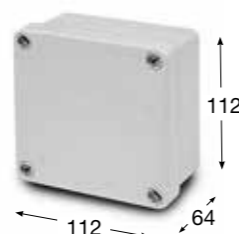

Rozměry (mm)	
Výška	112
Šířka	112
Hloubka	64

Normy: EN 60670-22

AcquaBOX

HLADKÉ BOKY BEZ PROLISŮ / NEPRŮHLEDNÉ VÍKO / IP65

Obj.č. **3072** 4 80

Krabice AcquaBOX IP55

- Tělo pouzdra z ABS
- Horní kryt se závěsy
- Rychlošrouby (otočení o 1/4 otáčky)

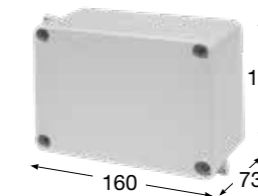

Rozměry (mm)	
Výška	120
Šířka	160
Hloubka	73

Normy: EN 60670-22

Obj.č. **3073** 1 48

Krabice AcquaBOX IP55

- Tělo pouzdra z ABS
- Horní kryt se závěsy
- Rychlošrouby (otočení o 1/4 otáčky)

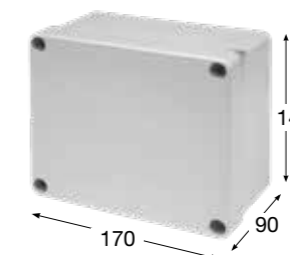

Rozměry (mm)	
Výška	140
Šířka	170
Hloubka	90

Normy: EN 60670-22

Obj.č. **3074** 1 28

Krabice AcquaBOX IP55

- Tělo pouzdra z ABS
- Horní kryt se závěsy
- Rychlošrouby (otočení o 1/4 otáčky)



Rozměry (mm)	
Výška	182
Šířka	235
Hloubka	95

Normy: EN 60670-22

Obj.č. **3075** 1 10

Krabice AcquaBOX IP55

- Tělo pouzdra z ABS
- Horní kryt se závěsy
- Rychlošrouby (otočení o 1/4 otáčky)



Rozměry (mm)	
Výška	250
Šířka	320
Hloubka	135

Normy: EN 60670-22

HLADKÉ BOKY BEZ PROLISŮ / PRŮHLEDNÉ VÍKO



- 4 velikosti
- Montáž na povrch
- Tělo pouzdra z ABS
- Horní kryt z PC
- Rychlošrouby (otočení o 1/4 otáčky)
- Horní kryt se závěsy



Obj.č. **3042** 4 80

Krabice AcquaBOX IP55

- Tělo pouzdra z ABS
- Víko z PC
- Horní kryt se závěsy
- Rychlošrouby (otočení o 1/4 otáčky)



Rozměry	(mm)
Výška	120
Šířka	160
Hloubka	73

Normy: EN 60670-22

Obj.č. **3043** 2 48

Krabice AcquaBOX IP55

- Tělo pouzdra z ABS
- Víko z PC
- Horní kryt se závěsy
- Rychlošrouby (otočení o 1/4 otáčky)

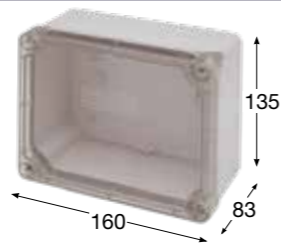

Rozměry	(mm)
Výška	135
Šířka	160
Hloubka	83

Normy: EN 60670-22

Obj.č. **3044** 1 28

Krabice AcquaBOX IP55

- Tělo pouzdra z ABS
- Víko z PC
- Horní kryt se závěsy
- Rychlošrouby (otočení o 1/4 otáčky)



Rozměry	(mm)
Výška	140
Šířka	170
Hloubka	90

Normy: EN 60670-22

Obj.č. **3045** 1 10

Krabice AcquaBOX IP55

- Tělo pouzdra z ABS
- Víko z PC
- Horní kryt se závěsy
- Rychlošrouby (otočení o 1/4 otáčky)



Rozměry	(mm)
Výška	250
Šířka	320
Hloubka	135

Normy: EN 60670-22

STUPŇOVITÉ VÝVODKY / NEPRŮHLEDNÉ VÍKO



- 9 velikostí krabic
- Montáž na povrch
- Tělo pouzdra z ABS
- Rozměrová a tvarová stálost -40°C až +80°C
- Stupňovité vývodky

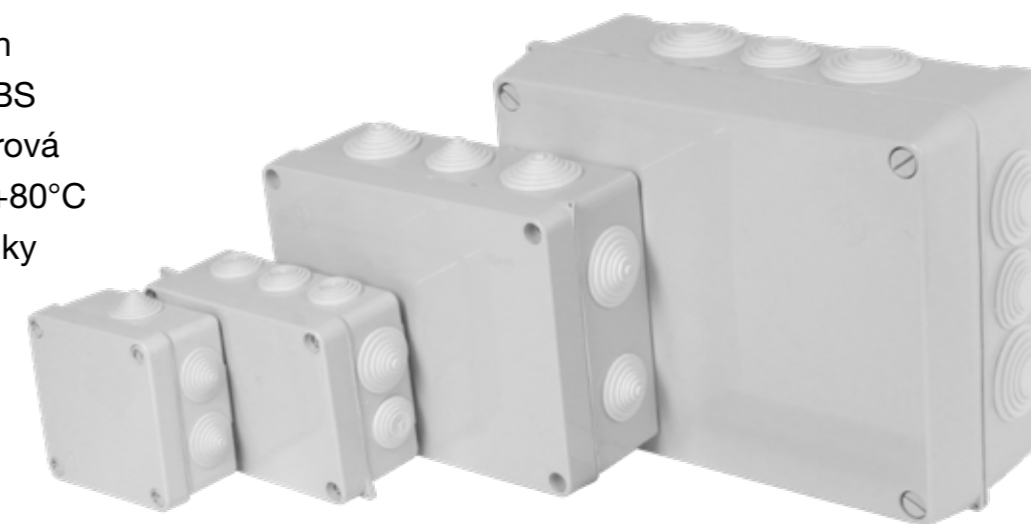

Obj.č. **3005** 6 36

Krabice AcquaBOX IP55

- Tělo pouzdra z ABS
- Stupňovité vývodky
- Keramická objímka E27



Rozměry	(mm)
Výška	95
Ø (šířka)	80

Normy: EN 60670-22

Obj.č. **3002** 6 120

Krabice AcquaBOX IP55

- Tělo pouzdra z ABS
- Stupňovité vývodky
- Naklapávací víčko

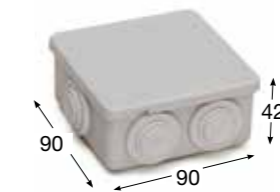

Rozměry	(mm)
Výška	90
Šířka	90
Hloubka	42

Normy: EN 60670-22

Obj.č. **3002-GL** 1 1

Krabice AcquaBOX IP68

- Balení:
- Elektroinstalační krabice 3002 90 x 90 x 42
 - 2 šroubové vývodky M20
 - Dvousložkový gel

- Technické parametry:
- Barva - transparentní červená
 - Vytuhnutí gelové hmoty - cca 10 minut při 25°C
 - Dielektrická pevnost - 23 kV / mm

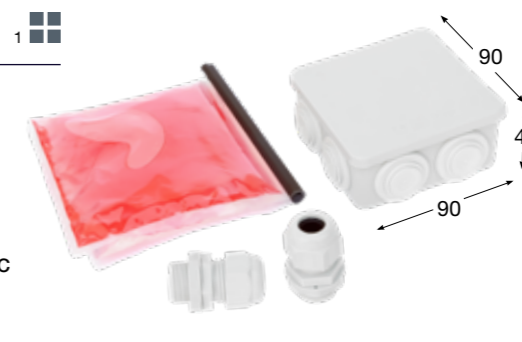

Rozměry	(mm)
Výška	90
Šířka	90
Hloubka	42

Normy: EN 60670-22



Obj.č. **3003** 

Krabice AcquaBOX IP55

- Tělo pouzdra z ABS
- Stupňovité vývodky
- Naklapávací víčko



Rozměry (mm)	
Výška	110
Šířka	110
Hloubka	50

Normy: EN 60670-22

Obj.č. **3011** 

Krabice AcquaBOX IP55

- Tělo pouzdra z ABS
- Horní kryt se závěsy
- Stupňovité vývodky
- Rychlošrouby (otočení o 1/4 otáčky)

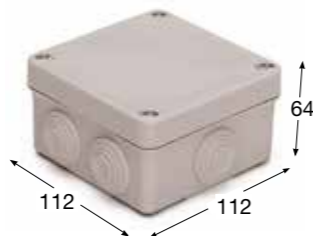

Rozměry (mm)	
Výška	112
Šířka	112
Hloubka	64

Normy: EN 60670-22

Obj.č. **3012** 

Krabice AcquaBOX IP55

- Tělo pouzdra z ABS
- Horní kryt se závěsy
- Stupňovité vývodky
- Rychlošrouby (otočení o 1/4 otáčky)

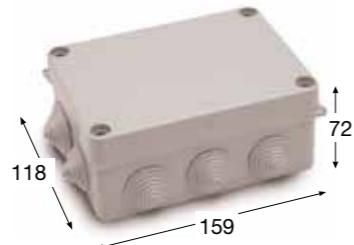

Rozměry (mm)	
Výška	118
Šířka	159
Hloubka	72

Normy: EN 60670-22

Obj.č. **3013** 

Krabice AcquaBOX IP55

- Tělo pouzdra z ABS
- Horní kryt se závěsy
- Stupňovité vývodky
- Rychlošrouby (otočení o 1/4 otáčky)



Rozměry (mm)	
Výška	143
Šířka	168
Hloubka	90

Normy: EN 60670-22

Obj.č. **3014** 

Krabice AcquaBOX IP55

- Tělo pouzdra z ABS
- Horní kryt se závěsy
- Stupňovité vývodky
- Rychlošrouby (otočení o 1/4 otáčky)



Rozměry (mm)	
Výška	182
Šířka	235
Hloubka	95

Normy: EN 60670-22

Obj.č. **3015** 

Krabice AcquaBOX IP55

- Tělo pouzdra z ABS
- Horní kryt se závěsy
- Stupňovité vývodky
- Rychlošrouby (otočení o 1/4 otáčky)



Rozměry (mm)	
Výška	250
Šířka	320
Hloubka	135

Normy: EN 60670-22

Pozinkovaná montážní deska

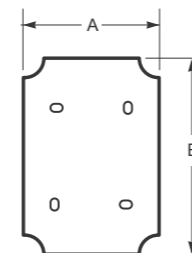

Obj. č.	Rozměry		Doporučené krabice
	A	B	
3053	120	140	3043, 3073
3054	150	200	3044, 3074
3055	230	290	3045, 3075



Nosná lišta (DIN)

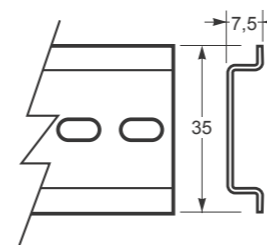

Obj. č. **3057**

- Vhodná pro krabice: 3013 / 3043 / 3073



Šroubové vývodky

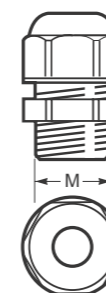

Obj. č.	Metrický závit	Balení
3930	M16	50
3933	M20	50
3934	M25	25
3935	M32	20
3936	M40	10
3937	M50	10
3938	M63	10



HLADKÉ BOKY BEZ PROLISŮ / NEPRŮHLEDNÉ VÍKO



- 26 velikostí krabic
- Montáž na povrch
- Vysoce odolné provedení
- Zpevněné stěny krabic
- Tělo pouzdra z ABS
- Rozměrová a tvarová stálost -40°C až +80°C
- Krytky šroubů součástí balení (pro dodržení krytí)



Obj.č. **68010** 1

Krabice SolidBOX IP65

- Tělo pouzdra z ABS
- Krytky šroubů součástí balení (pro dodržení krytí)
- Kovové šrouby

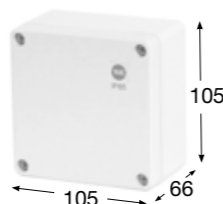

Rozměry (mm)	
Výška	105
Šířka	105
Hloubka	66

Normy: EN 60670-22

Obj.č. **68020** 1

Krabice SolidBOX IP65

- Tělo pouzdra z ABS
- Krytky šroubů součástí balení (pro dodržení krytí)
- Kovové šrouby

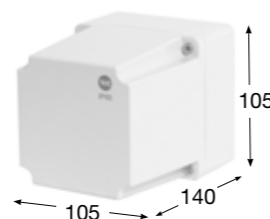

Rozměry (mm)	
Výška	105
Šířka	105
Hloubka	140

Normy: EN 60670-22

Obj.č. **68030** 1

Krabice SolidBOX IP65

- Tělo pouzdra z ABS
- Krytky šroubů součástí balení (pro dodržení krytí)
- Kovové šrouby

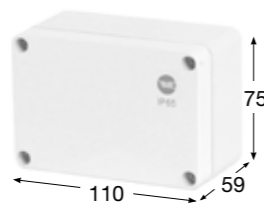

Rozměry (mm)	
Výška	75
Šířka	110
Hloubka	59

Normy: EN 60670-22

SolidBOX

HLADKÉ BOKY BEZ PROLISŮ / NEPRŮHLEDNÉ VÍKO / IP65

Obj.č. **68040** 1

Krabice SolidBOX IP65

- Tělo pouzdra z ABS
- Krytky šroubů součástí balení (pro dodržení krytí)
- Kovové šrouby

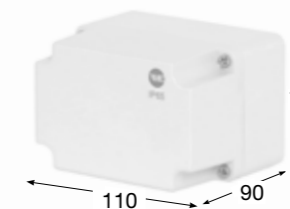

Rozměry (mm)	
Výška	75
Šířka	110
Hloubka	90

Normy: EN 60670-22

Obj.č. **68050** 1

Krabice SolidBOX IP65

- Tělo pouzdra z ABS
- Krytky šroubů součástí balení (pro dodržení krytí)
- Kovové šrouby



Rozměry (mm)	
Výška	74
Šířka	135
Hloubka	72

Normy: EN 60670-22

Obj.č. **68060** 1

Krabice SolidBOX IP65

- Tělo pouzdra z ABS
- Krytky šroubů součástí balení (pro dodržení krytí)
- Kovové šrouby

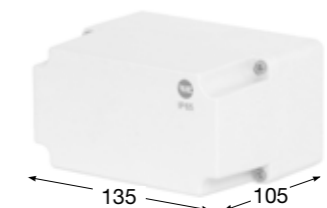

Rozměry (mm)	
Výška	74
Šířka	135
Hloubka	105

Normy: EN 60670-22

Obj.č. **68070** 1

Krabice SolidBOX IP65

- Tělo pouzdra z ABS
- Krytky šroubů součástí balení (pro dodržení krytí)
- Kovové šrouby



Rozměry (mm)	
Výška	105
Šířka	170
Hloubka	82

Normy: EN 60670-22

Obj.č. **68080** 1

Krabice SolidBOX IP65

- Tělo pouzdra z ABS
- Krytky šroubů součástí balení (pro dodržení krytí)
- Kovové šrouby

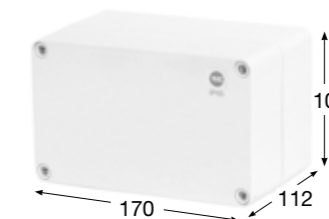

Rozměry (mm)	
Výška	105
Šířka	170
Hloubka	112

Normy: EN 60670-22

Obj.č. **68090** 1

Krabice SolidBOX IP65

- Tělo pouzdra z ABS
- Krytky šroubů součástí balení (pro dodržení krytí)
- Kovové šrouby

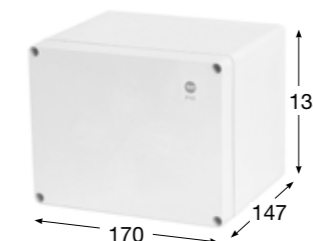

Rozměry (mm)	
Výška	135
Šířka	170
Hloubka	147

Normy: EN 60670-22

Obj.č. **68100** 1

Krabice SolidBOX IP65

- Tělo pouzdra z ABS
- Krytky šroubů součástí balení (pro dodržení krytí)
- Kovové šrouby

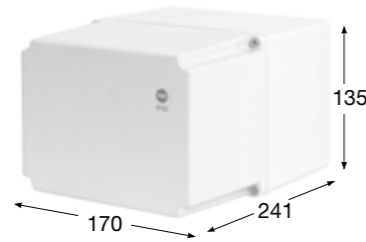

Rozměry (mm)	
Výška	135
Šířka	170
Hloubka	241
Normy: EN 60670-22	

Obj.č. **68110** 1

Krabice SolidBOX IP65

- Tělo pouzdra z ABS
- Krytky šroubů součástí balení (pro dodržení krytí)
- Kovové šrouby

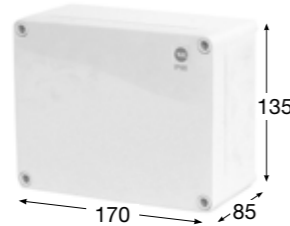

Rozměry (mm)	
Výška	135
Šířka	170
Hloubka	85
Normy: EN 60670-22	

Obj.č. **68120** 1

Krabice SolidBOX IP65

- Tělo pouzdra z ABS
- Krytky šroubů součástí balení (pro dodržení krytí)
- Kovové šrouby

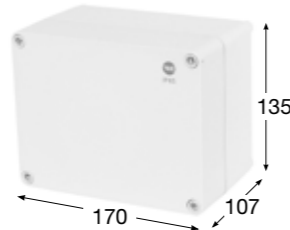

Rozměry (mm)	
Výška	135
Šířka	170
Hloubka	107
Normy: EN 60670-22	

Obj.č. **68130** 1

Krabice SolidBOX IP65

- Tělo pouzdra z ABS
- Krytky šroubů součástí balení (pro dodržení krytí)
- Plastové šrouby

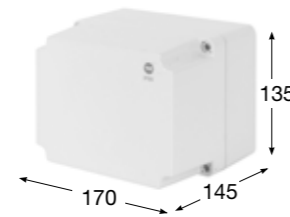

Rozměry (mm)	
Výška	135
Šířka	170
Hloubka	145
Normy: EN 60670-22	

Obj.č. **68140** 1

Krabice SolidBOX IP65

- Tělo pouzdra z ABS
- Krytky šroubů součástí balení (pro dodržení krytí)
- Kovové šrouby

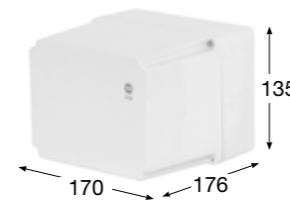

Rozměry (mm)	
Výška	135
Šířka	170
Hloubka	176
Normy: EN 60670-22	

Obj.č. **68160** 1

Krabice SolidBOX IP65

- Tělo pouzdra z ABS
- Krytky šroubů součástí balení (pro dodržení krytí)
- Plastové šrouby

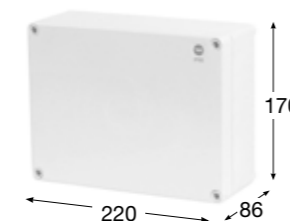

Rozměry (mm)	
Výška	170
Šířka	220
Hloubka	86
Normy: EN 60670-22	

Obj.č. **68170** 1

Krabice SolidBOX IP65

- Tělo pouzdra z ABS
- Krytky šroubů součástí balení (pro dodržení krytí)
- Plastové šrouby

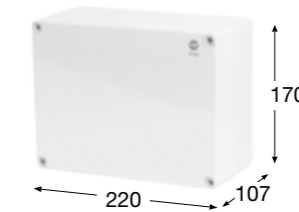

Rozměry (mm)	
Výška	170
Šířka	220
Hloubka	107
Normy: EN 60670-22	

Obj.č. **68180** 1

Krabice SolidBOX IP65

- Tělo pouzdra z ABS
- Krytky šroubů součástí balení (pro dodržení krytí)
- Plastové šrouby

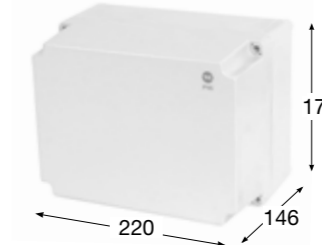

Rozměry (mm)	
Výška	170
Šířka	220
Hloubka	146
Normy: EN 60670-22	

Obj.č. **68190** 1

Krabice SolidBOX IP65

- Tělo pouzdra z ABS
- Krytky šroubů součástí balení (pro dodržení krytí)
- Plastové šrouby

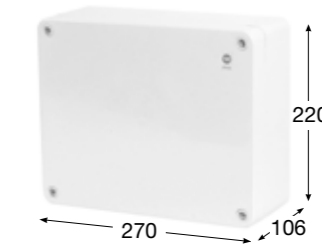

Rozměry (mm)	
Výška	220
Šířka	270
Hloubka	106
Normy: EN 60670-22	

Obj.č. **68200** 1

Krabice SolidBOX IP65

- Tělo pouzdra z ABS
- Krytky šroubů součástí balení (pro dodržení krytí)
- Plastové šrouby



Rozměry (mm)	
Výška	220
Šířka	270
Hloubka	126
Normy: EN 60670-22	

Obj.č. **68210** 1

Krabice SolidBOX IP65

- Tělo pouzdra z ABS
- Krytky šroubů součástí balení (pro dodržení krytí)
- Plastové šrouby

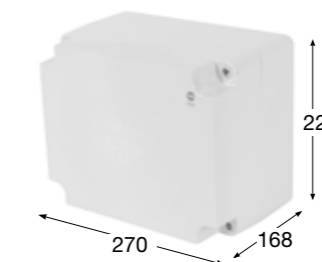

Rozměry (mm)	
Výška	220
Šířka	270
Hloubka	168
Normy: EN 60670-22	

Obj.č. **68220** 1

Krabice SolidBOX IP65

- Tělo pouzdra z ABS
- Krytky šroubů součástí balení (pro dodržení krytí)
- Plastové šrouby

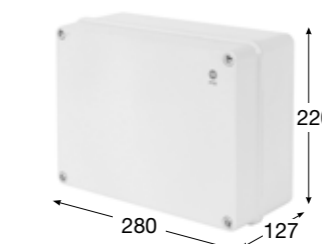

Rozměry (mm)	
Výška	220
Šířka	280
Hloubka	127
Normy: EN 60670-22	

Obj.č. **68230** 1

Krabice SolidBOX IP65

- Tělo pouzdra z ABS
- Krytky šroubů součástí balení (pro dodržení krytí)
- Plastové šrouby

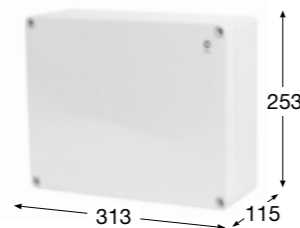

Rozměry (mm)	
Výška	253
Šířka	313
Hloubka	115

Normy: EN 60670-22

Obj.č. **68240** 1

Krabice SolidBOX IP65

- Tělo pouzdra z ABS
- Krytky šroubů součástí balení (pro dodržení krytí)
- Plastové šrouby

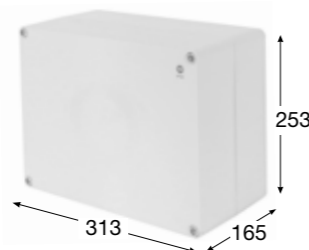

Rozměry (mm)	
Výška	253
Šířka	313
Hloubka	165

Normy: EN 60670-22

Obj.č. **68250** 1

Krabice SolidBOX IP65

- Tělo pouzdra z ABS
- Krytky šroubů součástí balení (pro dodržení krytí)
- Plastové šrouby

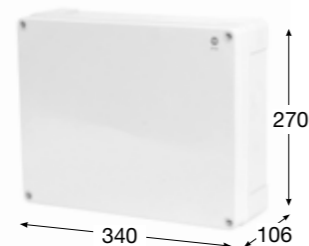

Rozměry (mm)	
Výška	270
Šířka	340
Hloubka	106

Normy: EN 60670-22

Obj.č. **68260** 1

Krabice SolidBOX IP65

- Tělo pouzdra z ABS
- Krytky šroubů součástí balení (pro dodržení krytí)
- Plastové šrouby

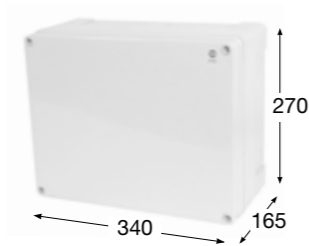

Rozměry (mm)	
Výška	270
Šířka	340
Hloubka	165

Normy: EN 60670-22

Obj.č. **68270** 1

Krabice SolidBOX IP65

- Tělo pouzdra z ABS
- Krytky šroubů součástí balení (pro dodržení krytí)
- Plastové šrouby

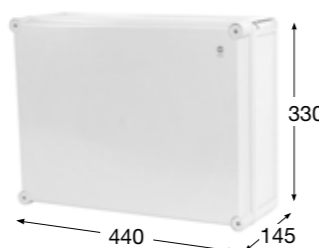

Rozměry (mm)	
Výška	330
Šířka	440
Hloubka	145

Normy: EN 60670-22

HLADKÉ BOKY BEZ PROLISŮ / PRŮHLEDNÉ VÍKO



- 20 velikostí krabic
- Montáž na povrch
- Vysoce odolné provedení
- Zpevněné stěny krabic
- Tělo pouzdra z ABS
- Víko krabice z PC
- Rozměrová a tvarová stálost -40°C až +80°C
- Krytky šroubů součástí balení (pro dodržení krytí)



03

Obj.č. **68011** 1

Krabice SolidBOX IP65

- Tělo pouzdra z ABS
- Víko z PC
- Krytky šroubů součástí balení (pro dodržení krytí)
- Kovové šrouby

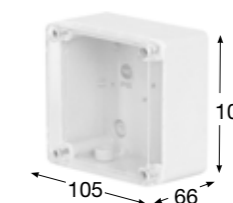

Rozměry (mm)	
Výška	105
Šířka	105
Hloubka	66

Normy: EN 60670-22

Obj.č. **68031** 1

Krabice SolidBOX IP65

- Tělo pouzdra z ABS
- Víko z PC
- Krytky šroubů součástí balení (pro dodržení krytí)
- Kovové šrouby

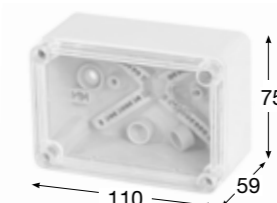

Rozměry (mm)	
Výška	75
Šířka	110
Hloubka	59

Normy: EN 60670-22

Obj.č. **68051** 1

Krabice SolidBOX IP65

- Tělo pouzdra z ABS
- Víko z PC
- Krytky šroubů součástí balení (pro dodržení krytí)
- Kovové šrouby

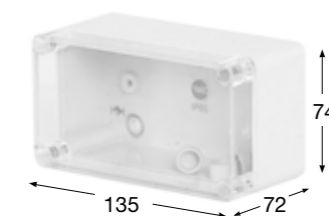

Rozměry (mm)	
Výška	74
Šířka	135
Hloubka	72

Normy: EN 60670-22

Obj.č. **68071** 1

Krabice SolidBOX IP65

- Tělo pouzdra z ABS
- Víko z PC
- Krytky šroubů součástí balení (pro dodržení krytí)
- Plastové šrouby

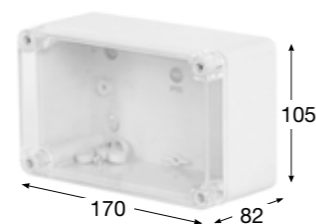

Rozměry (mm)	
Výška	105
Šířka	170
Hloubka	82
Normy: EN 60670-22	

Obj.č. **68101** 1

Krabice SolidBOX IP65

- Tělo pouzdra z ABS
- Víko z PC
- Krytky šroubů součástí balení (pro dodržení krytí)
- Kovové šrouby

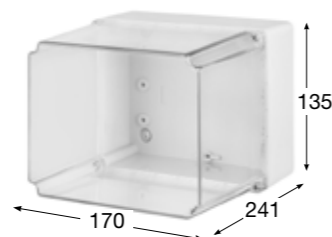

Rozměry (mm)	
Výška	135
Šířka	170
Hloubka	241
Normy: EN 60670-22	

Obj.č. **68111** 1

Krabice SolidBOX IP65

- Tělo pouzdra z ABS
- Víko z PC
- Krytky šroubů součástí balení (pro dodržení krytí)
- Plastové šrouby

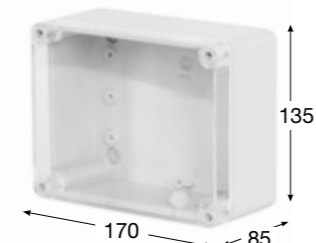

Rozměry (mm)	
Výška	135
Šířka	170
Hloubka	85
Normy: EN 60670-22	

Obj.č. **68121** 1

Krabice SolidBOX IP65

- Tělo pouzdra z ABS
- Víko z PC
- Krytky šroubů součástí balení (pro dodržení krytí)
- Plastové šrouby

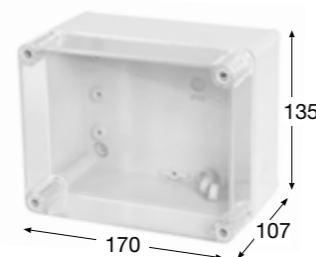

Rozměry (mm)	
Výška	135
Šířka	170
Hloubka	107
Normy: EN 60670-22	

Obj.č. **68141** 1

Krabice SolidBOX IP65

- Tělo pouzdra z ABS
- Víko z PC
- Krytky šroubů součástí balení (pro dodržení krytí)
- Kovové šrouby



Rozměry (mm)	
Výška	135
Šířka	170
Hloubka	176
Normy: EN 60670-22	

Obj.č. **68161** 1

Krabice SolidBOX IP65

- Tělo pouzdra z ABS
- Víko z PC
- Krytky šroubů součástí balení (pro dodržení krytí)
- Plastové šrouby

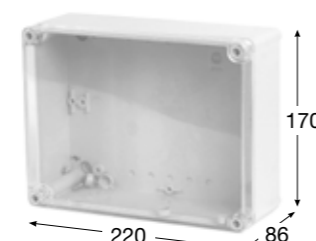

Rozměry (mm)	
Výška	170
Šířka	220
Hloubka	86
Normy: EN 60670-22	

Obj.č. **68171** 1

Krabice SolidBOX IP65

- Tělo pouzdra z ABS
- Víko z PC
- Krytky šroubů součástí balení (pro dodržení krytí)
- Plastové šrouby



Rozměry (mm)	
Výška	170
Šířka	220
Hloubka	107
Normy: EN 60670-22	

Obj.č. **68181** 1

Krabice SolidBOX IP65

- Tělo pouzdra z ABS
- Víko z PC
- Krytky šroubů součástí balení (pro dodržení krytí)
- Plastové šrouby



Rozměry (mm)	
Výška	170
Šířka	220
Hloubka	146
Normy: EN 60670-22	

Obj.č. **68191** 1

Krabice SolidBOX IP65

- Tělo pouzdra z ABS
- Víko z PC
- Krytky šroubů součástí balení (pro dodržení krytí)
- Plastové šrouby



Rozměry (mm)	
Výška	220
Šířka	270
Hloubka	106
Normy: EN 60670-22	

Obj.č. **68201** 1

Krabice SolidBOX IP65

- Tělo pouzdra z ABS
- Víko z PC
- Krytky šroubů součástí balení (pro dodržení krytí)
- Plastové šrouby

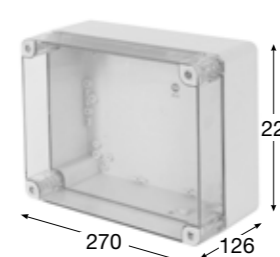

Rozměry (mm)	
Výška	220
Šířka	270
Hloubka	126
Normy: EN 60670-22	

Obj.č. **68211** 1

Krabice SolidBOX IP65

- Tělo pouzdra z ABS
- Víko z PC
- Krytky šroubů součástí balení (pro dodržení krytí)
- Plastové šrouby

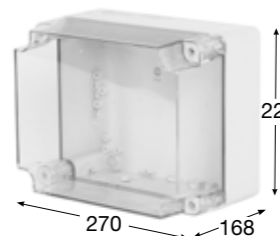

Rozměry (mm)	
Výška	220
Šířka	270
Hloubka	168
Normy: EN 60670-22	

Obj.č. **68231** 1

Krabice SolidBOX IP65

- Tělo pouzdra z ABS
- Víko z PC
- Krytky šroubů součástí balení (pro dodržení krytí)
- Plastové šrouby

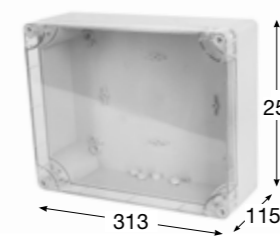

Rozměry (mm)	
Výška	253
Šířka	313
Hloubka	115
Normy: EN 60670-22	

Obj.č. **68241** 1

Krabice SolidBOX IP65

- Tělo pouzdra z ABS
- Víko z PC
- Krytky šroubů součástí balení (pro dodržení krytí)
- Plastové šrouby



Rozměry	(mm)
Výška	253
Šířka	313
Hloubka	165

Normy: EN 60670-22

Obj.č. **68251** 1

Krabice SolidBOX IP65

- Tělo pouzdra z ABS
- Víko z PC
- Krytky šroubů součástí balení (pro dodržení krytí)
- Plastové šrouby

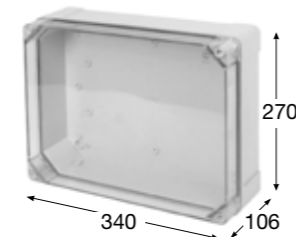

Rozměry	(mm)
Výška	270
Šířka	340
Hloubka	106

Normy: EN 60670-22

Obj.č. **68261** 1

Krabice SolidBOX IP65

- Tělo pouzdra z ABS
- Víko z PC
- Krytky šroubů součástí balení (pro dodržení krytí)
- Plastové šrouby

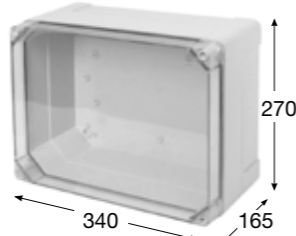

Rozměry	(mm)
Výška	270
Šířka	340
Hloubka	165

Normy: EN 60670-22

Obj.č. **68271** 1

Krabice SolidBOX IP65

- Tělo pouzdra z ABS
- Víko z PC
- Krytky šroubů součástí balení (pro dodržení krytí)
- Plastové šrouby

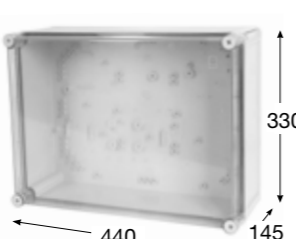

Rozměry	(mm)
Výška	330
Šířka	440
Hloubka	145

Normy: EN 60670-22

STUPŇOVITÉ VÝVODKY / NEPRŮHLEDNÉ VÍKO



- 11 velikostí krabic
- Montáž na povrch
- Vysoce odolné provedení
- Zpevněné stěny krabic
- Tělo pouzdra z ABS
- Rozměrová a tvarová stálost -40°C až +80°C
- Krytky šroubů součástí balení (pro dodržení krytí)



Obj.č. **68002** 1

Krabice SolidBOX IP55

- Tělo pouzdra z ABS
- Krytky šroubů součástí balení (pro dodržení krytí)
- Kovové šrouby

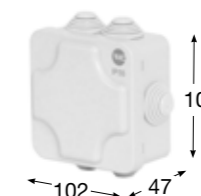

Rozměry	(mm)
Výška	102
Šířka	102
Hloubka	47

Normy: EN 60670-22

Obj.č. **68012** 1

Krabice SolidBOX IP55

- Tělo pouzdra z ABS
- Krytky šroubů součástí balení (pro dodržení krytí)
- Kovové šrouby

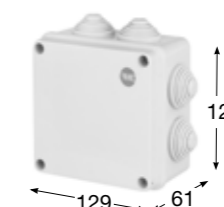

Rozměry	(mm)
Výška	129
Šířka	129
Hloubka	61

Normy: EN 60670-22

Obj.č. **68032** 1

Krabice SolidBOX IP55

- Tělo pouzdra z ABS
- Krytky šroubů součástí balení (pro dodržení krytí)
- Kovové šrouby

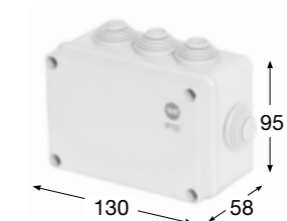

Rozměry	(mm)
Výška	95
Šířka	130
Hloubka	58

Normy: EN 60670-22

Obj.č. **68052** 1

Krabice SolidBOX IP55

- Tělo pouzdra z ABS
- Krytky šroubů součástí balení (pro dodržení krytí)
- Kovové šrouby



Rozměry	(mm)
Výška	95
Šířka	156
Hloubka	68

Normy: EN 60670-22

Obj.č. **68072** 1

Krabice SolidBOX IP55

- Tělo pouzdra z ABS
- Krytky šroubů součástí balení (pro dodržení krytí)
- Kovové šrouby

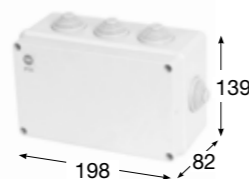

Rozměry	(mm)
Výška	139
Šířka	198
Hloubka	82

Normy: EN 60670-22

Obj.č. **68112** 1

Krabice SolidBOX IP55

- Tělo pouzdra z ABS
- Krytky šroubů součástí balení (pro dodržení krytí)
- Kovové šrouby

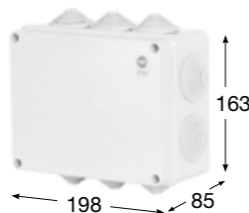

Rozměry	(mm)
Výška	163
Šířka	198
Hloubka	85

Normy: EN 60670-22

Obj.č. **68162** 1

Krabice SolidBOX IP55

- Tělo pouzdra z ABS
- Krytky šroubů součástí balení (pro dodržení krytí)
- Kovové šrouby

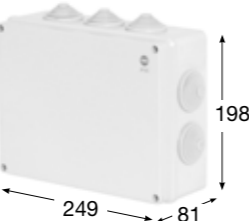

Rozměry	(mm)
Výška	198
Šířka	249
Hloubka	81

Normy: EN 60670-22

Obj.č. **68212** 1

Krabice SolidBOX IP55

- Tělo pouzdra z ABS
- Krytky šroubů součástí balení (pro dodržení krytí)
- Plastové šrouby

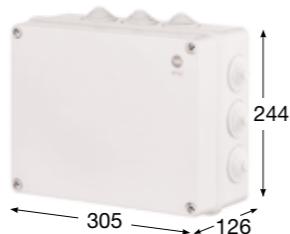

Rozměry	(mm)
Výška	244
Šířka	305
Hloubka	126

Normy: EN 60670-22

Obj.č. **68222** 1

Krabice SolidBOX IP55

- Tělo pouzdra z ABS
- Krytky šroubů součástí balení (pro dodržení krytí)
- Plastové šrouby

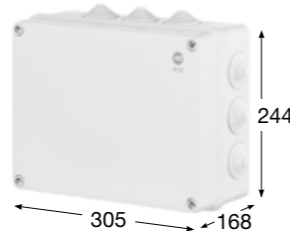

Rozměry	(mm)
Výška	244
Šířka	305
Hloubka	168

Normy: EN 60670-22

Obj.č. **68232** 1

Krabice SolidBOX IP55

- Tělo pouzdra z ABS
- Krytky šroubů součástí balení (pro dodržení krytí)
- Plastové šrouby

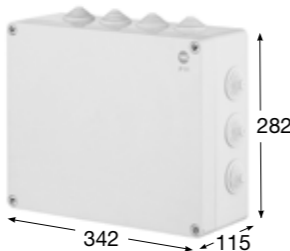

Rozměry	(mm)
Výška	282
Šířka	342
Hloubka	115

Normy: EN 60670-22

Obj.č. **68242** 1

Krabice SolidBOX IP55

- Tělo pouzdra z ABS
- Krytky šroubů součástí balení (pro dodržení krytí)
- Plastové šrouby

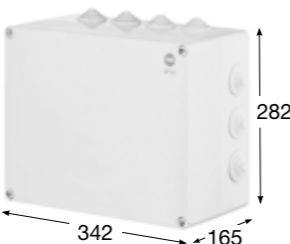

Rozměry	(mm)
Výška	282
Šířka	342
Hloubka	165

Normy: EN 60670-22

ŘEŠENÍ NA MÍRU

Nabízíme řešení na míru!

Vyrábíme krabice osazené dle přání zákazníka. Pokud potřebujete prázdné krabice s předvrtanými otvory v bocích základny, ve víku, nebo s montážní deskou pro upevnění zařízení na panel, nabízíme služby našeho vlastního CNC laser centra v krátkých dodacích lhůtách.



**VAŠE POPTÁVKY
VÁM RÁDI A RYCHLE
ZPRACUJEME!**



Lukáš Benda
+420 603 757 657
benda@famatel.cz



Michal Ostrčil
+420 730 143 701
ostrcil@famatel.cz



Vidlice a zásuvky SpeedPRO

Ergonomické, robustní, bezpečné a precizní provedení šetří Váš čas díky rychlému připojení. Výsledkem součtu všech zmíněných vlastností je nová produktová řada průmyslových vidlic a zásuvek **SpeedPRO**.

Rychlou montáž gumového kabelu zajistí kovová rychlospona. Kabelová šroubová vývodka zaručuje vysokou odolnost proti vytrhnutí kabelu a daný stupeň krytí (kód IP).

Vše bylo navrženo a vyrobeno podle nejnáročnějších norem kvality a vyhovuje i těm nevyšším požadavkům na vodotěsnost, odolnost vůči extrémním teplotám a mechanickým nárazům.

Průmyslové vidlice, zásuvky a spojky SpeedPRO splňují požadavky norem IEC 60309.

TECHNICKÁ SPECIFIKACE:

- Jmenovitý proud **16 A, 32 A, 63 A, 125 A**
- V krytí **IP20 - IP67**
- Mechanická odolnost **IK07**
- Kabelová vývodka zaručuje vysokou odolnost proti vytrhnutí kabelu
- Optimální prostor pro vodiče
- Otevřené připojovací svorky
- Snadné otvírání a zavírání pomocí kovové spony
- Splňuje normy: IEC 60309



Optimální ergonomie
Speciální povrchová úprava zaručuje optimální přilnavost při manipulaci a navíc je zjednodušeno samotné otvírání víčka - vše díky promyšlenému ergonomickému designu.



Preciznost
Nerezová bezpečnostní spona chrání vidlici / spojku proti otevření vnitřní části, zároveň zaručuje rychlé otevření a zavření při instalaci kabelu.



Připojení vodičů
V produktové řadě SpeedPRO jsou všechny šroubky přístupné z jedné strany, není nutné otáčet vidlicí / spojkou během instalace.



Šroubová vývodka
Exkluzivní inovovaná kabelová šroubová vývodka s antivibračním systémem uchycení kabelu poskytuje maximální trvanlivost spoje a pohodlnou údržbu.



Odolnost, bezpečnost a robustní provedení
Funkční design, který zaručuje nejvyšší úroveň bezpečnosti ve všech prostředích a pohodlnou manipulaci díky své ergonomii.



Snadná montáž
Konstrukce vidlic a spojek umožňuje umístění optimálně dle potřeb instalace díky vestavěným závěsům.



Univerzálnost
Konstrukce vidlic a zásuvek je vhodná pro všechny typy aplikací a použití v extrémních podmínkách (vlhkost, prašnost, mastnota,...).



VIDLICE

Amp	Póly	Obrázek	230 V- 50/60 Hz	400 V- 50/60 Hz	Hodinový úhel	Laněný vodič (mm ²)	Hmotnost ks	Balení
16	3		13200	-	6h	1 - 2,5	123	10
	3		13410	-	6h	1 - 2,5	123	10
	4		-	13300	6h	1 - 2,5	139	10
	5		-	13301	6h	1 - 2,5	157	8
32	3		13203	-	6h	2,5 - 6	220	5
	4		-	13302	6h	2,5 - 6	239	5
	5		-	13303	6h	2,5 - 6	262	4



16	3		14200	-	6h	1 - 2,5	142	10
	4		-	14300	6h	1 - 2,5	158	8
	5		-	14301	6h	1 - 2,5	173	6
32	3		14203	-	6h	2,5 - 6	232	4
	4		-	14302	6h	2,5 - 6	250	4
	5		-	14303	6h	2,5 - 6	273	3



63	4		-	14304	6h	6 - 16	600	10
	5		-	14305	6h	6 - 16	620	10



125	4		-	14306	6h	16 - 50	1065	2
	5		-	14307	6h	16 - 50	1169	2



SPOJKY

Amp	Póly	Obrázek	230 V- 50/60 Hz	400 V- 50/60 Hz	Hodinový úhel	Laněný vodič (mm ²)	Hmotnost ks	Balení
16	3		23200	-	6h	1 - 2,5	215	10
	3		23410	-	6h	1 - 2,5	215	10
	4		-	23300	6h	1 - 2,5	230	10
	5		-	23301	6h	1 - 2,5	252	4
32	3		23203	-	6h	2,5 - 6	275	4
	4		-	23302	6h	2,5 - 6	285	4
	5		-	23303	6h	2,5 - 6	318	3



16	3		24200	-	6h	1 - 2,5	185	10
	4		-	24300	6h	1 - 2,5	205	6
	5		-	24301	6h	1 - 2,5	215	4
32	3		24203	-	6h	2,5 - 6	305	3
	4		-	24302	6h	2,5 - 6	315	3
	5		-	24303	6h	2,5 - 6	325	3



63	4		-	24304	6h	6 - 16	725	10
	5		-	24305	6h	6 - 16	750	10



125	4		-	24306	6h	16 - 50	1072	2
	5		-	24307	6h	16 - 50	1145	2



PŘÍVODKY VESTAVNÉ - ÚHEL 90°

Amp	Póly	Obrázek	230 V- 50/60 Hz	400 V- 50/60 Hz	Hodinový úhel	Laněný vodič (mm ²)	Hmotnost ks	Balení
16	3		13250	-	6h	1 - 2,5	127	4
	4		-	13350	6h	1 - 2,5	147	4
	5		-	13351	6h	1 - 2,5	167	4
32	3		13253	-	6h	2,5 - 6	230	2
	4		-	13352	6h	2,5 - 6	250	2
	5		-	13353	6h	2,5 - 6	273	2



ZÁSUVKY VESTAVNÉ - ÚHEL 90°

Amp	Póly	Obrázek	230 V- 50/60 Hz	400 V- 50/60 Hz	Hodinový úhel	Laněný vodič (mm ²)	Hmotnost ks	Balení
16	3		23250	-	6h	1 - 2,5	172	4
	4		-	23350	6h	1 - 2,5	182	4
	5		-	23351	6h	1 - 2,5	241	2
32	3		23253	-	6h	2,5 - 6	290	2
	4		-	23352	6h	2,5 - 6	296	2
	5		-	23353	6h	2,5 - 6	332	2



16	3		14250	-	6h	1 - 2,5	167	4
	4		-	14350	6h	1 - 2,5	187	4
	5		-	14351	6h	1 - 2,5	207	4
32	3		14253	-	6h	2,5 - 6	265	2
	4		-	14352	6h	2,5 - 6	285	2
	5		-	14353	6h	2,5 - 6	307	2



16	3		24250	-	6h	1 - 2,5	135	4
	4		-	24350	6h	1 - 2,5	215	4
	5		-	24351	6h	1 - 2,5	241	2
32	3		24253	-	6h	2,5 - 6	290	2
	4		-	24352	6h	2,5 - 6	296	2
	5		-	24353	6h	2,5 - 6	332	2



PŘÍVODKY VESTAVNÉ - PŘÍMÉ

16	4		-	13370	6h	1 - 2,5	109	10
	5		-	13371	6h	1 - 2,5	124	8
32	4		-	13372	6h	2,5 - 6	151	5
	5		-	13373	6h	2,5 - 6	174	5



ZÁSUVKY VESTAVNÉ - PŘÍMÉ

16	3		23270	-	6h	1 - 2,5	138	10
	3		23480	-	6h	1 - 2,5	138	10
	4		-	23370	6h	1 - 2,5	152	10
	5		-	23371	6h	1 - 2,5	175	8
	3		23273	-	6h	2,5 - 6	203	5
32	4		-	23372	6h	2,5 - 6	210	5
	5		-	23373	6h	2,5 - 6	245	5



ZÁSUVKY VESTAVNÉ - PŘÍMÉ

Amp	Póly	Obrázek	230 V- 50/60 Hz	400 V- 50/60 Hz	Hodinový úhel	Laněný vodič (mm ²)	Hmotnost ks	Balení
16	3		24270	-	6h	1 - 2,5	156	8
	4		-	24370	6h	1 - 2,5	170	8
	5		-	24371	6h	1 - 2,5	192	8
32	3		24273	-	6h	2,5 - 6	227	5
	4		-	24372	6h	2,5 - 6	234	5
	5		-	24373	6h	2,5 - 6	270	5



63	4		-	24375	6h	6 - 16	628	10
	5		-	24374	6h	6 - 16	635	10



ZÁSUVKY VESTAVNÉ ŠIKMÉ - ÚHEL 10°

16	3		23230	-	6h	1 - 2,5	122	10
	4		-	23330	6h	1 - 2,5	132	10
	5		-	23331	6h	1 - 2,5	157	8
32	3		23233	-	6h	2,5 - 6	185	5
	4		-	23332	6h	2,5 - 6	195	5
	5		-	23333	6h	2,5 - 6	215	5



ZÁSUVKY VESTAVNÉ ŠIKMÉ - ÚHEL 10°

Amp	Póly	Obrázek	230 V- 50/60 Hz	400 V- 50/60 Hz	Hodinový úhel	Laněný vodič (mm ²)	Hmotnost ks	Balení
16	3		24230	-	6h	1 - 2,5	135	10
	4		-	24330	6h	1 - 2,5	145	8
	5		-	24331	6h	1 - 2,5	165	8
32	3		24233	-	6h	2,5 - 6	200	5
	4		-	24332	6h	2,5 - 6	215	5
	5		-	24333	6h	2,5 - 6	245	5



63	4		-	24334	6h	6 - 16	725	10
	5		-	24335	6h	6 - 16	552	10



125	4		-	24337	6h	16 - 50	896	2
	5		-	24338	6h	16 - 50	995	2



ZÁSUVKY NÁSTĚNNÉ

16	3		23290	-	6h	1 - 2,5	285	3
	4		-	23390	6h	1 - 2,5	297	3
	5		-	23391	6h	1 - 2,5	315	3
32	3		23292	-	6h	2,5 - 6	322	2
	4		-	23392	6h	2,5 - 6	330	2
	5		-	23393	6h	2,5 - 6	362	2



ZÁSUVKY NÁSTĚNNÉ

Amp	Póly	Obrázek	230 V- 50/60 Hz	400 V- 50/60 Hz	Hodinový úhel	Laněný vodič (mm ²)	Hmotnost ks	Balení
16	3		24290	-	6h	1 - 2,5	290	3
	4		-	24390	6h	1 - 2,5	302	3
	5		-	24391	6h	1 - 2,5	320	3
32	3		24292	-	6h	2,5 - 6	327	2
	4		-	24392	6h	2,5 - 6	335	2
	5		-	24393	6h	2,5 - 6	367	2



CE IP67

63	4		-	24394	6h	6 - 16	850	3
	5		-	24395	6h	6 - 16	860	3



CE IP67

125	4		-	24396	6h	16 - 50	1752	1
	5		-	24397	6h	16 - 50	1852	1



CE IP67

ZÁSUVKY BLOKOVANÉ VE VYŠŠÍM KRYTÍ

16	3		25108	-	6h	1 - 2,5	534	1
	4		-	25109	6h	1 - 2,5	344	1
	5		-	25110	6h	1 - 2,5	584	1
32	3		25111	-	6h	2,5 - 6	599	1
	4		-	25112	6h	2,5 - 6	614	1
	5		-	25113	6h	2,5 - 6	644	1



CE IP67

ZÁSUVKY VESTAVNÉ 230 V / 16 A

Amp	Póly	Obrázek	230 V- 50/60 Hz	Připojení vodičů	Typ	Laněný vodič (mm ²)	Hmotnost g	Balení ks
16	3		13953F	Vertikální		1 - 2,5	47	30
	3		13953	Vertikální		1 - 2,5	47	30
	3		13954F	Horizontální		1 - 2,5	47	30
	3		13950	Horizontální		1 - 2,5	47	30
	3		13957F	Dvojitě vertikální (smyčkovací)		1 - 2,5	47	30
	3		13957	Dvojitě vertikální (smyčkovací)		1 - 2,5	47	30
	3		13956F	Dvojitě horizontální (smyčkovací)		1 - 2,5	47	30
	3		13956	Dvojitě horizontální (smyčkovací)		1 - 2,5	47	30



CE IP54

Připojení vodičů:

Vertikální



Horizontální



Dvojitě vertikální (smyčkovací)

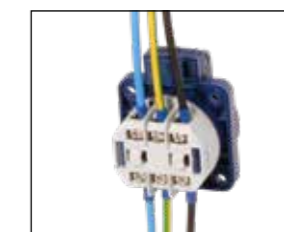

Dvojitě horizontální (smyčkovací)



16	3		13960F	Vertikální		1 - 2,5	68	30
	3		13960	Vertikální		1 - 2,5	76	30



CE IP67

Zásuvka s ochranným kolíčkem



Francouzský standard
 používaná v ČR

Zásuvka "schuko"



Německý standard
 používaná ve většině zemí EU



DOMOVNÍ VIDLICE IP20 - IP67

Amp	Póly	Obrázek	230 V- 50/60 Hz	Materiál	Hmotnost g	Balení malé ks	Balení velké ks
-----	------	---------	--------------------	----------	---------------	----------------------	-----------------------

16	3		1105-B	PVC	45	20	240
	3		1105-G	PVC	45	20	240
	3		1105-N	PVC	45	20	240
	3		1106	Guma	40	20	240



16	3		1107	Guma	110	10	60
----	---	--	------	------	-----	----	----



16	3		23960	PA6 / ABS	120	12	72
----	---	--	-------	-----------	-----	----	----



DOMOVNÍ SPOJKY IP20 - IP67

16	3		2107-B	PVC	85	20	240
	3		2107-G	PVC	85	20	240
	3		2107-N	PVC	85	20	240
	3		2107	Guma	80	20	240



16	3		2109	Guma	160	10	60
----	---	--	------	------	-----	----	----



16	3		24961	PA6 / ABS	100	12	72
----	---	--	-------	-----------	-----	----	----



DOMOVNÍ - PRŮMYSLOVÉ ADAPTÉRY

Amp	Póly	Obrázek	230 V- 50/60 Hz	Vidlice	Zásuvka	Hmotnost g	Balení malé ks	Balení velké ks
-----	------	---------	--------------------	---------	---------	---------------	----------------------	-----------------------

16	3		13912	Uni schuko	CEE	145	12	48
	3		139101	CEE	S ochr. kolíkem	145	10	120



13912

Přední strana



Zadní strana



139101

Přední strana



Zadní strana



DOMOVNÍ - PRŮMYSLOVÉ ADAPTÉRY VÍCENÁSOBNÉ

Amp	Póly	Obrázek	230 V- 50/60 Hz	400 V- 50/60 Hz	Hodinový úhel	Hmotnost ks	Balení ks
-----	------	---------	--------------------	--------------------	------------------	----------------	--------------

16	3		15006	-	6h	530	3
	5		-	15008	6h	585	3
32	5		-	15009	6h	678	2



16	3		16002	-	6h	987	3
	5		-	16004	6h	1010	3
32	5		-	16005	6h	1075	2



SPÍNAČE A ZÁSUVKY PRO NÁSTĚNNOU MONTÁŽ



- Montáž na povrch
- Vysoce odolné provedení
- Barva těla - šedá (RAL 7035)
- Materiál z ABS + TPE, odolné vůči UV záření
- Zásuvky s ochranným kolíkem i verze "schuko"
- Vícenásobné zásuvky jsou již prodrátované
- Úhel otevření víka zásuvek až 170°



Obj.č. **19175** 1 8

Přepínač střídavý

- Řazení č. 6
- Materiál z ABS + TPE, odolné vůči UV záření
- Barva těla - šedá (RAL 7035)
- Barva kolébky - šedá (RAL 7043)

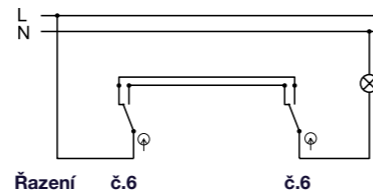

Obj.č. **19176** 1 8

Spínač sériový

- Řazení č. 5
- Materiál z ABS + TPE, odolné vůči UV záření
- Barva těla - šedá (RAL 7035)
- Barva kolébky - šedá (RAL 7043)

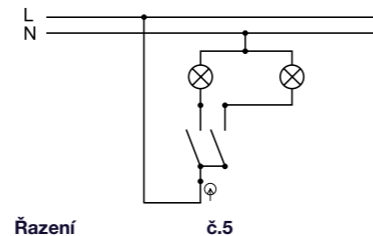

Obj.č. **19185** 1 8

Spínač dvoupólový

- Řazení č. 2
- Materiál z ABS + TPE, odolné vůči UV záření
- Barva těla - šedá (RAL 7035)
- Barva kolébky - šedá (RAL 7043)

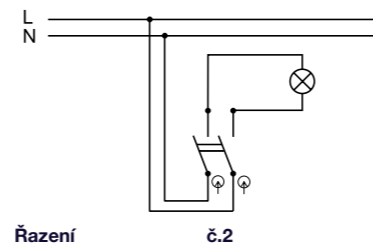

Obj.č. **19179** 1 8

Tlačítko ovládací se symbolem "světlo"

- Řazení č. 1/0
- Materiál z ABS + TPE, odolné vůči UV záření
- Barva těla - šedá (RAL 7035)
- Barva kolébky - šedá (RAL 7043)

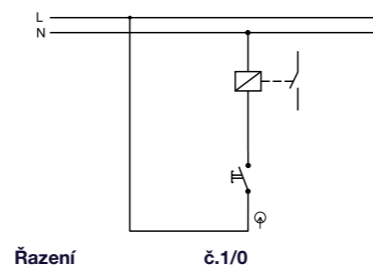

ATLAS IP65

SPÍNAČE A ZÁSUVKY PRO NÁSTĚNNOU MONTÁŽ - ATLAS IP65

Obj.č. **19177** 1 8

Tlačítko ovládací se symbolem "zvonek"

- Řazení č. 1/0
- Materiál z ABS + TPE, odolné vůči UV záření
- Barva těla - šedá (RAL 7035)
- Barva kolébky - šedá (RAL 7043)

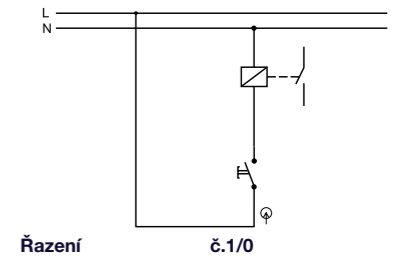

Obj.č. **19180** 1 8

Přepínač křížový

- Řazení č. 7
- Materiál z ABS + TPE, odolné vůči UV záření
- Barva těla - šedá (RAL 7035)
- Barva kolébky - šedá (RAL 7043)

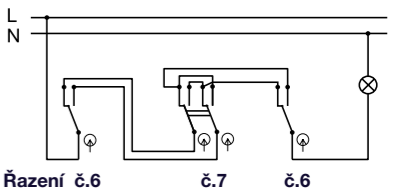

Obj.č. **19181** 1 8

Spínač žaluziový

- Řazení č. 1/0 + 1/0
- Materiál z ABS + TPE, odolné vůči UV záření
- Barva těla - šedá (RAL 7035)
- Barva kolébky - šedá (RAL 7043)

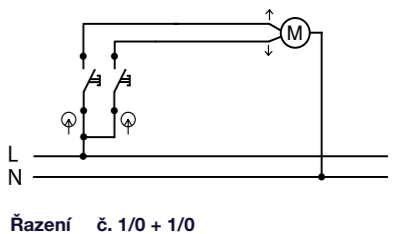

Obj.č. **19182** 1 8

Zásuvka

- Provedení s ochranným kolíkem 2p + PE
- Materiál z ABS + TPE, odolné vůči UV záření
- Barva těla - šedá (RAL 7035)
- Barva víčka - šedá (RAL 7043)



Zásuvka s ochranným kolíkem



Obj.č. **19178** 1 8

Zásuvka

- Provedení "schuko" 2p + PE
- Materiál z ABS + TPE, odolné vůči UV záření
- Barva těla - šedá (RAL 7035)
- Barva víčka - šedá (RAL 7043)



Zásuvka "schuko"

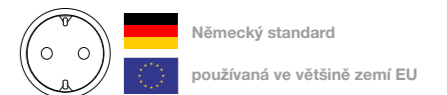

Obj.č. **19183** 1 4

Zásuvka dvojnásobná vodorovná

- Provedení s ochranným kolíkem 2x (2p + PE)
- Materiál z ABS + TPE, odolné vůči UV záření
- Barva těla - šedá (RAL 7035)
- Barva víčka - šedá (RAL 7043)



Zásuvka s ochranným kolíkem



Obj.č. **19186** 1 4

Zásuvka dvojnásobná vodorovná

- Provedení "schuko" 2x (2p + PE)
- Materiál z ABS + TPE, odolné vůči UV záření
- Barva těla - šedá (RAL 7035)
- Barva víčka - šedá (RAL 7043)



Zásuvka "schuko"

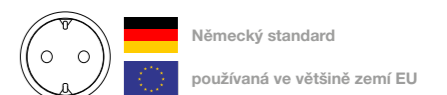

Obj.č. **19187** 1 4

Zásuvka dvojnásobná svislá

- Provedení s ochranným kolíkem 2x (2p + PE)
- Materiál z ABS + TPE, odolné vůči UV záření
- Barva těla - šedá (RAL 7035)
- Barva víčka - šedá (RAL 7043)



Zásuvka s ochranným kolíkem



Obj.č. **19188** 1 4

Zásuvka dvojnásobná svislá

- Provedení "schuko" 2x (2p + PE)
- Materiál z ABS + TPE, odolné vůči UV záření
- Barva těla - šedá (RAL 7035)
- Barva víčka - šedá (RAL 7043)



Zásuvka "schuko"

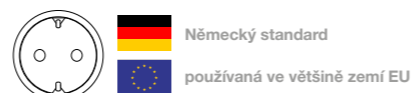

Obj.č. **19184** 1 3

Zásuvka trojnásobná vodorovná

- Provedení s ochranným kolíkem 3x (2p + PE)
- Materiál z ABS + TPE, odolné vůči UV záření
- Barva těla - šedá (RAL 7035)
- Barva víčka - šedá (RAL 7043)



Zásuvka s ochranným kolíkem



Obj.č. **19189** 1 3

Zásuvka trojnásobná vodorovná

- Provedení "schuko" 3x (2p + PE)
- Materiál z ABS + TPE, odolné vůči UV záření
- Barva těla - šedá (RAL 7035)
- Barva víčka - šedá (RAL 7043)



Zásuvka "schuko"

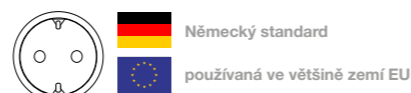

Obj.č. **19190** 1 4

Přepínač střídavý + zásuvka vodorovná

- Řazení č. 6
- Provedení s ochranným kolíkem 2p + PE
- Materiál z ABS + TPE, odolné vůči UV záření
- Barva těla - šedá (RAL 7035)
- Barva víčka - šedá (RAL 7043)



Zásuvka s ochranným kolíkem



Obj.č. **19194** 1 3

Přepínač střídavý + zásuvka dvojnásobná vodorovná

- Řazení č. 6
- Provedení s ochranným kolíkem 2x (2p + PE)
- Materiál z ABS + TPE, odolné vůči UV záření
- Barva těla - šedá (RAL 7035)
- Barva víčka - šedá (RAL 7043)



Zásuvka s ochranným kolíkem



SPÍNAČE A ZÁSUVKY PRO NÁSTĚNNOU MONTÁŽ



- Montáž na povrch
- Vyrobeno odolné provedení
- Barva těla - šedá (RAL 7035)
- Materiál z ABS + TPE, odolné vůči UV záření
- Zásuvky s ochranným kolíkem i verze "schuko"
- Vícenásobné zásuvky jsou již prodrátované
- Úhel otevření víka zásuvek až 170°



Obj.č. **19075** 1 10

Přepínač střídavý

- Řazení č. 6
- Materiál z ABS + TPE, odolné vůči UV záření
- Barva těla - šedá (RAL 7035)
- Barva kolébky - šedá (RAL 7043)

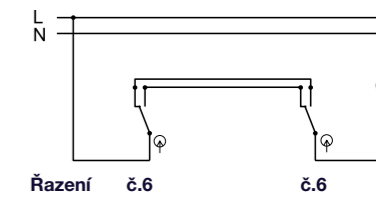

Obj.č. **19076** 1 10

Spínač sériový

- Řazení č. 5
- Materiál z ABS + TPE, odolné vůči UV záření
- Barva těla - šedá (RAL 7035)
- Barva kolébky - šedá (RAL 7043)

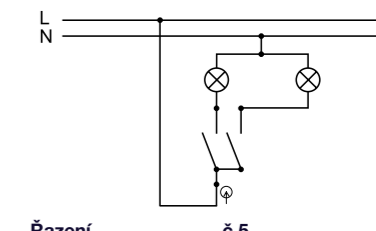

Obj.č. **19085** 1 10

Spínač dvoupólový

- Řazení č. 2
- Materiál z ABS + TPE, odolné vůči UV záření
- Barva těla - šedá (RAL 7035)
- Barva kolébky - šedá (RAL 7043)

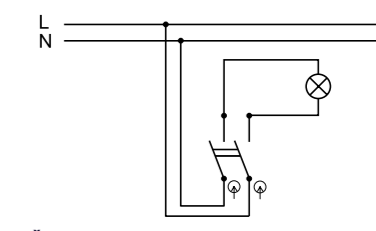

Obj.č. **19079** 1 10

Tlačítko ovládací se symbolem "světlo"

- Řazení č. 1/0
- Materiál z ABS + TPE, odolné vůči UV záření
- Barva těla - šedá (RAL 7035)
- Barva kolébky - šedá (RAL 7043)

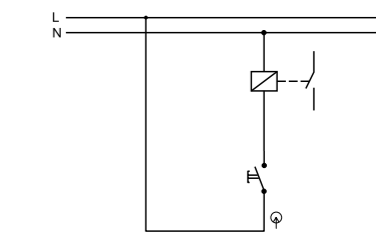

Obj.č. **19077** 1 10

Tlačítko ovládací se symbolem "zvonek"

- Řazení č. 1/0
- Materiál z ABS + TPE, odolné vůči UV záření
- Barva těla - šedá (RAL 7035)
- Barva kolébky - šedá (RAL 7043)

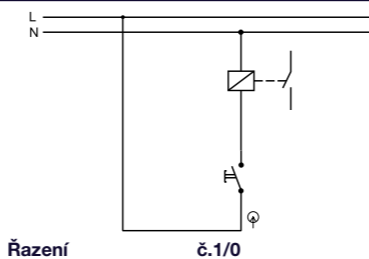

Obj.č. **19080** 1 10

Přepínač křížový

- Řazení č. 7
- Materiál z ABS + TPE, odolné vůči UV záření
- Barva těla - šedá (RAL 7035)
- Barva kolébky - šedá (RAL 7043)

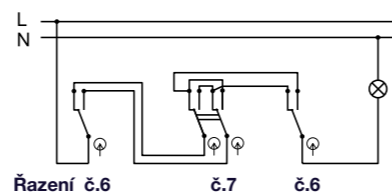

Obj.č. **19081** 1 10

Spínač žaluziový

- Řazení č. 1/0 + 1/0
- Materiál z ABS + TPE, odolné vůči UV záření
- Barva těla - šedá (RAL 7035)
- Barva kolébky - šedá (RAL 7043)

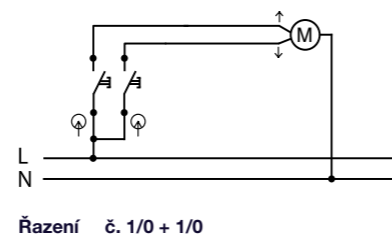

Obj.č. **19082** 1 10

Zásuvka

- Provedení s ochranným kolíkem 2p + PE
- Materiál z ABS + TPE, odolné vůči UV záření
- Barva těla - šedá (RAL 7035)
- Barva víčka - šedá (RAL 7043)



Obj.č. **19078** 1 10

Zásuvka

- Provedení "schuko" 2p + PE
- Materiál z ABS + TPE, odolné vůči UV záření
- Barva těla - šedá (RAL 7035)
- Barva víčka - šedá (RAL 7043)



Obj.č. **19083** 1 10

Zásuvka dvojnásobná vodorovná

- Provedení s ochranným kolíkem 2x (2p + PE)
- Materiál z ABS + TPE, odolné vůči UV záření
- Barva těla - šedá (RAL 7035)
- Barva víčka - šedá (RAL 7043)



Obj.č. **19086** 1 10

Zásuvka dvojnásobná vodorovná

- Provedení "schuko" 2x (2p + PE)
- Materiál z ABS + TPE, odolné vůči UV záření
- Barva těla - šedá (RAL 7035)
- Barva víčka - šedá (RAL 7043)

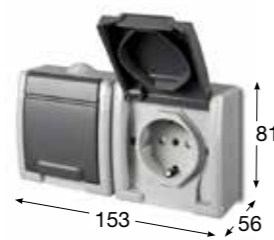

Obj.č. **19087** 1 10

Zásuvka dvojnásobná vsvislá

- Provedení s ochranným kolíkem 2x (2p + PE)
- Materiál z ABS + TPE, odolné vůči UV záření
- Barva těla - šedá (RAL 7035)
- Barva víčka - šedá (RAL 7043)

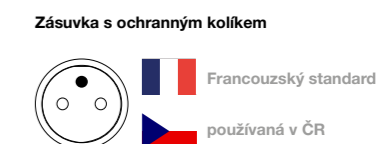

Obj.č. **19088** 1 10

Zásuvka dvojnásobná vsvislá

- Provedení "schuko" 2x (2p + PE)
- Materiál z ABS + TPE, odolné vůči UV záření
- Barva těla - šedá (RAL 7035)
- Barva víčka - šedá (RAL 7043)



Obj.č. **19084** 1 4

Zásuvka trojnásobná vodorovná

- Provedení s ochranným kolíkem 3x (2p + PE)
- Materiál z ABS + TPE, odolné vůči UV záření
- Barva těla - šedá (RAL 7035)
- Barva víčka - šedá (RAL 7043)

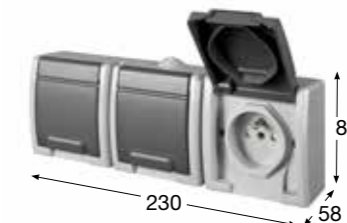

Obj.č. **19089** 1 4

Zásuvka trojnásobná vodorovná

- Provedení "schuko" 3x (2p + PE)
- Materiál z ABS + TPE, odolné vůči UV záření
- Barva těla - šedá (RAL 7035)
- Barva víčka - šedá (RAL 7043)

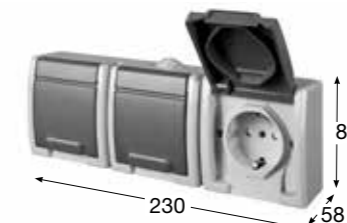

Obj.č. **19090** 1 10

Přepínač střídavý + zásuvka vodorovná

- Řazení č. 6
- Provedení s ochranným kolíkem 2p + PE
- Materiál z ABS + TPE, odolné vůči UV záření
- Barva těla - šedá (RAL 7035)
- Barva víčka - šedá (RAL 7043)



Obj.č. **19091** 1 10

Přepínač střídavý + zásuvka dvojnásobná vodorovná

- Řazení č. 6
- Provedení "schuko" 2p + PE
- Materiál z ABS + TPE, odolné vůči UV záření
- Barva těla - šedá (RAL 7035)
- Barva víčka - šedá (RAL 7043)



Obj.č. **19092** 1 10

Přepínač střídavý + zásuvka svislá

- Řazení č. 6
- Provedení s ochranným kolíkem 2p + PE
- Materiál z ABS + TPE, odolné vůči UV záření
- Barva těla - šedá (RAL 7035)
- Barva víčka - šedá (RAL 7043)



Zásuvka s ochranným kolíkem



Obj.č. **19093** 1 10

Přepínač střídavý + zásuvka svislá

- Řazení č. 6
- Provedení "schuko" 2p + PE
- Materiál z ABS + TPE, odolné vůči UV záření
- Barva těla - šedá (RAL 7035)
- Barva víčka - šedá (RAL 7043)



Zásuvka "schuko"

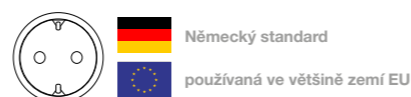

Obj.č. **19094** 1 4

Přepínač střídavý + zásuvka dvojnásobná vodorovná

- Řazení č. 6
- Provedení s ochranným kolíkem 2x (2p + PE)
- Materiál z ABS + TPE, odolné vůči UV záření
- Barva těla - šedá (RAL 7035)
- Barva víčka - šedá (RAL 7043)

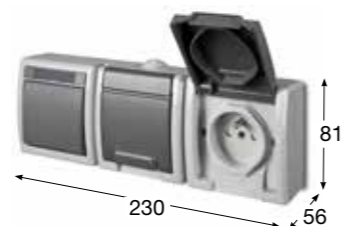

Zásuvka s ochranným kolíkem



Obj.č. **19095** 1 4

Přepínač střídavý + zásuvka dvojnásobná vodorovná

- Řazení č. 6
- Provedení "schuko" 2x (2p + PE)
- Materiál z ABS + TPE, odolné vůči UV záření
- Barva těla - šedá (RAL 7035)
- Barva víčka - šedá (RAL 7043)



Zásuvka "schuko"

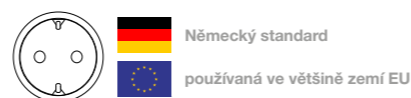

Obj.č. **19096** 1 4

Přepínač střídavý + zásuvka dvojnásobná svislá

- Řazení č. 6
- Provedení s ochranným kolíkem 2x (2p + PE)
- Materiál z ABS + TPE, odolné vůči UV záření
- Barva těla - šedá (RAL 7035)
- Barva víčka - šedá (RAL 7043)



Zásuvka s ochranným kolíkem



Obj.č. **19097** 1 4

Přepínač střídavý + zásuvka dvojnásobná svislá

- Řazení č. 6
- Provedení "schuko" 2x (2p + PE)
- Materiál z ABS + TPE, odolné vůči UV záření
- Barva těla - šedá (RAL 7035)
- Barva víčka - šedá (RAL 7043)

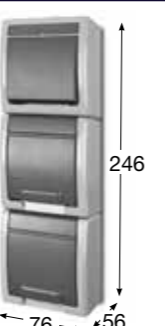

Zásuvka "schuko"

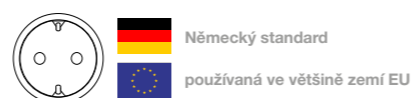

Obj.č. **19280** 1 5

Adaptér pro spojení přístrojů nad sebe

- Gumový adaptér pro spojení přístrojů nad sebe
- Do Ø 16 mm
- Materiál z ABS odolný vůči UV záření
- Barva těla - šedá (RAL 7035)

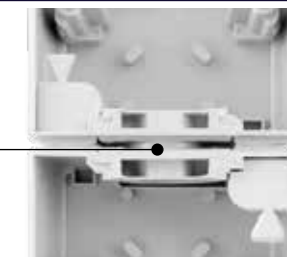

Obj.č. **19281** 1 10

Samostatná (náhradní) těsnící membrána

- Gumová těsnící membrána
- Do Ø 16 mm
- Materiál z ABS odolný vůči UV záření
- Barva těla - šedá (RAL 7035)

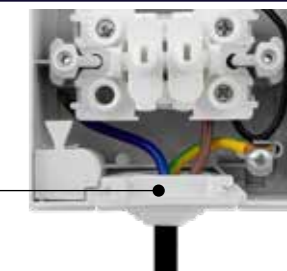

Obj.č. **19282** 1 10

Samostatná (náhradní) šroubová vývodka s nástavcem

- Šroubová vývodka M20 pro zajištění krytí IP65
- Materiál z ABS odolný vůči UV záření
- Barva těla - šedá (RAL 7035)



SPÍNAČE A ZÁSUVKY PRO NÁSTĚNNOU MONTÁŽ



- Montáž na povrch
- Vysoce odolné provedení
- Materiál z ABS odolný vůči UV záření
- Zásuvky s ochranným kolíkem i verze “schuko”
- Vícenásobné zásuvky jsou již prodrátované
- Úhel otevření víka zásuvek až 170°
- Kompaktní rozměry



Obj.č. **5331-01** 1 12

Přepínač střídavý

- Řazení č. 6
- Materiál z ABS odolný vůči UV záření
- Barva těla - bílá
- Barva kolébky - černá

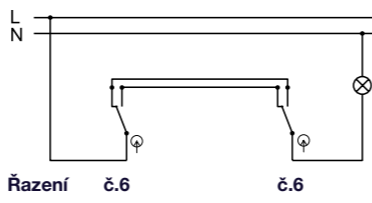
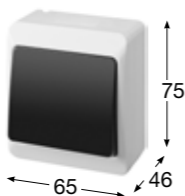

Obj.č. **5331-02** 1 12

Přepínač střídavý

- Řazení č. 6
- Materiál z ABS odolný vůči UV záření
- Barva těla - bílá
- Barva kolébky - bílá

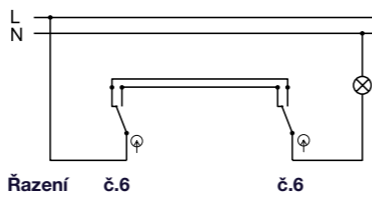
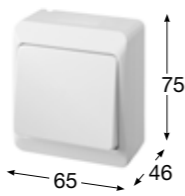

Obj.č. **5331-06** 1 12

Přepínač střídavý

- Řazení č. 6
- Materiál z ABS odolný vůči UV záření
- Barva těla - hnědá
- Barva kolébky - hnědá

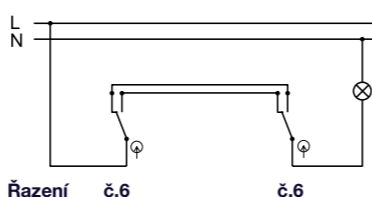

Obj.č. **5332-01** 1 12

Spínač sériový

- Řazení č. 5
- Materiál z ABS odolný vůči UV záření
- Barva těla - bílá
- Barva kolébky - černá

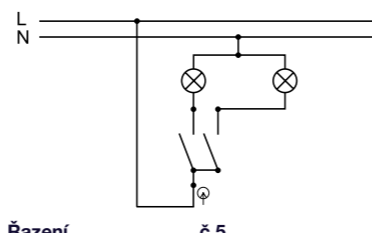
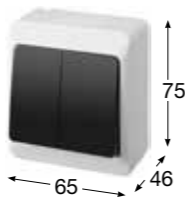

Galatea IP44

SPÍNAČE A ZÁSUVKY PRO NÁSTĚNNOU MONTÁŽ - GALATEA IP44

Obj.č. **5332-02** 1 12

Spínač sériový

- Řazení č. 5
- Materiál z ABS odolný vůči UV záření
- Barva těla - bílá
- Barva kolébky - bílá

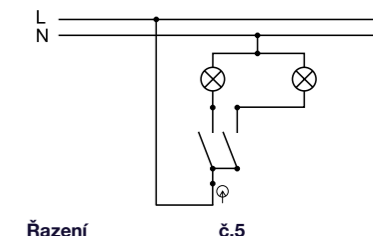
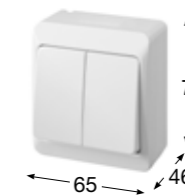

Obj.č. **5332-06** 1 12

Spínač sériový

- Řazení č. 5
- Materiál z ABS odolný vůči UV záření
- Barva těla - hnědá
- Barva kolébky - hnědá

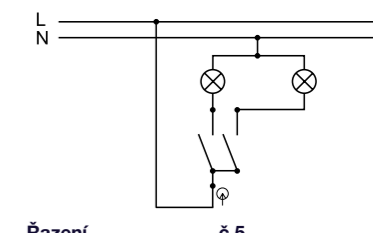
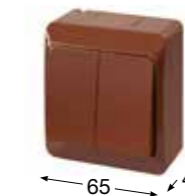

Obj.č. **5333-01** 1 12

Spínač dvoupólový

- Řazení č. 2
- Materiál z ABS odolný vůči UV záření
- Barva těla - bílá
- Barva kolébky - černá

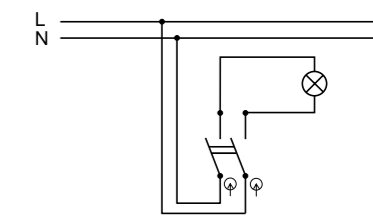
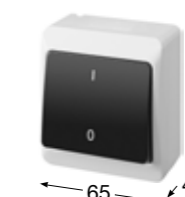

Obj.č. **5333-02** 1 12

Spínač dvoupólový

- Řazení č. 2
- Materiál z ABS odolný vůči UV záření
- Barva těla - bílá
- Barva kolébky - bílá

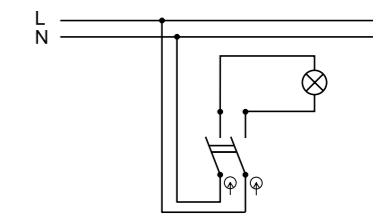
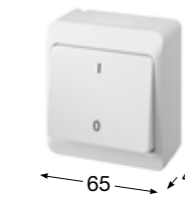

Obj.č. **5333-06** 1 12

Spínač dvoupólový

- Řazení č. 2
- Materiál z ABS odolný vůči UV záření
- Barva těla - hnědá
- Barva kolébky - hnědá

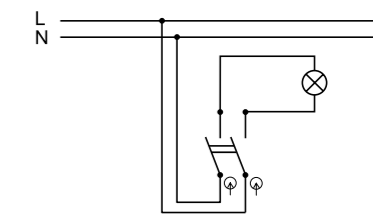

Obj.č. **5336-01** 1 12

Tlačítko ovládací se symbolem “světlo”

- Řazení č. 1/0
- Materiál z ABS odolný vůči UV záření
- Barva těla - bílá
- Barva kolébky - černá

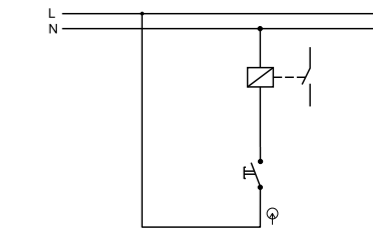

Obj.č. **5336-02** 1 12

Tlačítko ovládací se symbolem “světlo”

- Řazení č. 1/0
- Materiál z ABS odolný vůči UV záření
- Barva těla - bílá
- Barva kolébky - bílá

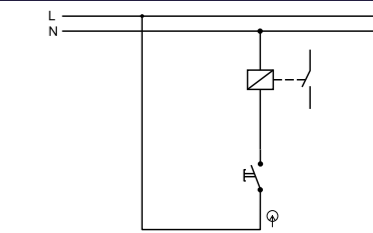

Obj.č. 5336-06



Tlačítko ovládací se symbolem "světlo"

- Řazení č. 1/0
- Materiál z ABS odolný vůči UV záření
- Barva těla - hnědá
- Barva kolébky - hnědá

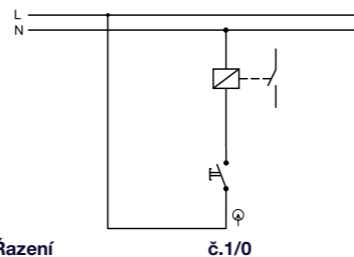

Obj.č. 5337-01



Tlačítko ovládací se symbolem "zvonek"

- Řazení č. 1/0
- Materiál z ABS odolný vůči UV záření
- Barva těla - bílá
- Barva kolébky - černá

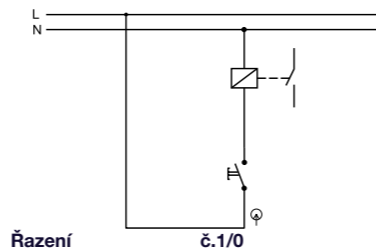
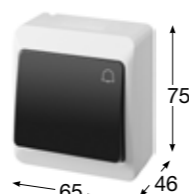

Obj.č. 5337-02



Tlačítko ovládací se symbolem "zvonek"

- Řazení č. 1/0
- Materiál z ABS odolný vůči UV záření
- Barva těla - bílá
- Barva kolébky - bílá

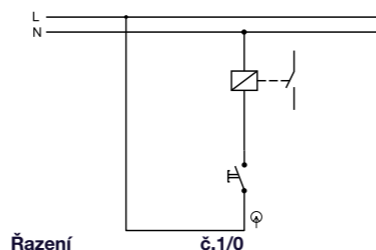
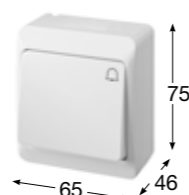

Obj.č. 5337-06



Tlačítko ovládací se symbolem "zvonek"

- Řazení č. 1/0
- Materiál z ABS odolný vůči UV záření
- Barva těla - hnědá
- Barva kolébky - hnědá

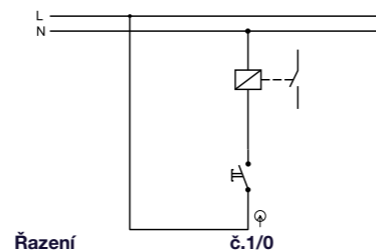

Obj.č. 5338-01



Přepínač křížový

- Řazení č. 7
- Materiál z ABS odolný vůči UV záření
- Barva těla - bílá
- Barva kolébky - černá

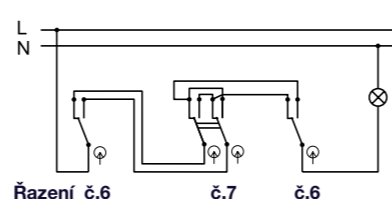
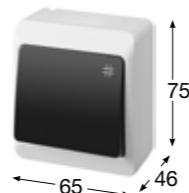

Obj.č. 5338-02



Přepínač křížový

- Řazení č. 7
- Materiál z ABS odolný vůči UV záření
- Barva těla - bílá
- Barva kolébky - bílá

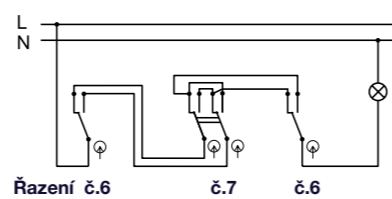
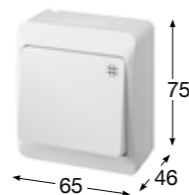

Obj.č. 5338-06



Přepínač křížový

- Řazení č. 7
- Materiál z ABS odolný vůči UV záření
- Barva těla - hnědá
- Barva kolébky - hnědá

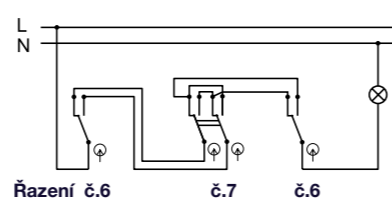

Obj.č. 5341-01



Přepínač střídavý podsvětlený

- Řazení č. 6 So
- Materiál z ABS odolný vůči UV záření
- Barva těla - bílá
- Barva kolébky - černá

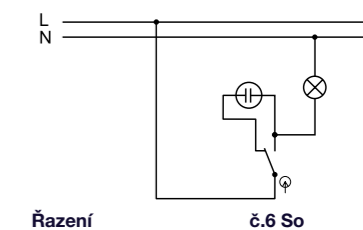

Obj.č. 5341-02



Přepínač střídavý podsvětlený

- Řazení č. 6 So
- Materiál z ABS odolný vůči UV záření
- Barva těla - bílá
- Barva kolébky - bílá

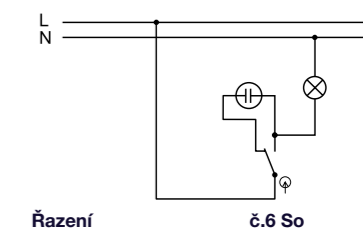
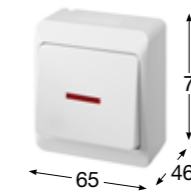

Obj.č. 5341-06



Přepínač střídavý podsvětlený

- Řazení č. 6 So
- Materiál z ABS odolný vůči UV záření
- Barva těla - hnědá
- Barva kolébky - hnědá

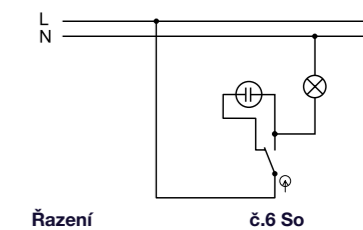

Obj.č. 5342-01



Spínač sériový podsvětlený

- Řazení č. 5 So
- Materiál z ABS odolný vůči UV záření
- Barva těla - bílá
- Barva kolébky - černá

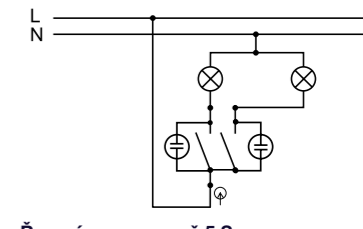

Obj.č. 5342-02



Spínač sériový podsvětlený

- Řazení č. 5 So
- Materiál z ABS odolný vůči UV záření
- Barva těla - bílá
- Barva kolébky - bílá

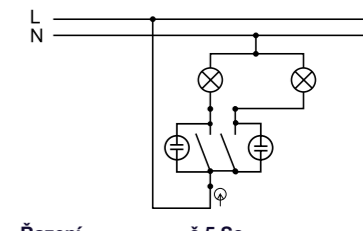
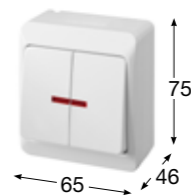

Obj.č. 5342-06



Spínač sériový podsvětlený

- Řazení č. 5 So
- Materiál z ABS odolný vůči UV záření
- Barva těla - hnědá
- Barva kolébky - hnědá

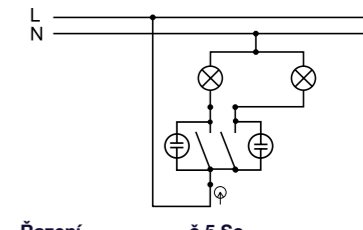
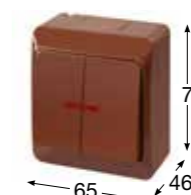

Obj.č. 5343-01



Spínač dvoupólový podsvětlený

- Řazení č. 2 So
- Materiál z ABS odolný vůči UV záření
- Barva těla - bílá
- Barva kolébky - černá

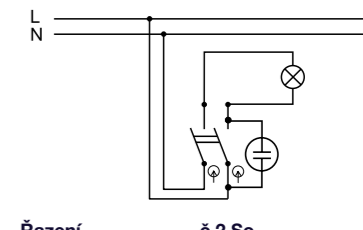

Obj.č. 5343-02



Spínač dvoupólový podsvětlený

- Řazení č. 2 So
- Materiál z ABS odolný vůči UV záření
- Barva těla - bílá
- Barva kolébky - bílá

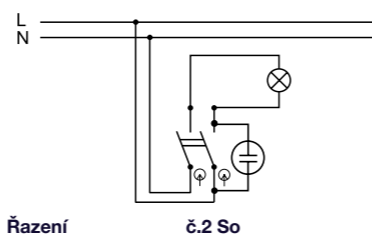

Obj.č. 5343-06



Spínač dvoupólový podsvětlený

- Řazení č. 2 So
- Materiál z ABS odolný vůči UV záření
- Barva těla - hnědá
- Barva kolébky - hnědá

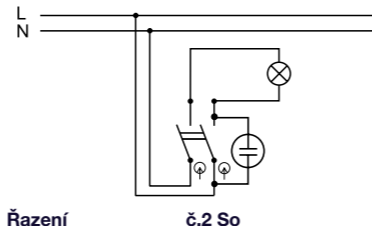
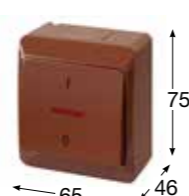

Obj.č. 5346-01



Tlačítko ovládací se symbolem "světlo" - podsvětlené

- Řazení č. 1/0 So
- Materiál z ABS odolný vůči UV záření
- Barva těla - bílá
- Barva kolébky - černá

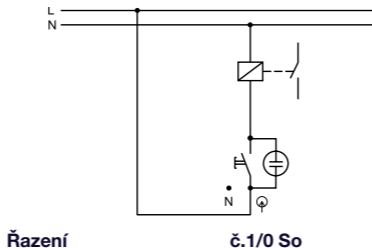

Obj.č. 5346-02



Tlačítko ovládací se symbolem "světlo" - podsvětlené

- Řazení č. 1/0 So
- Materiál z ABS odolný vůči UV záření
- Barva těla - bílá
- Barva kolébky - bílá

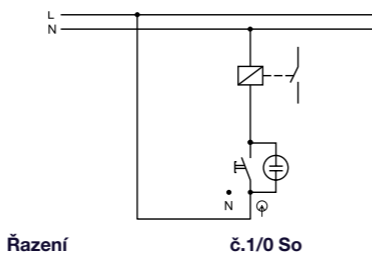

Obj.č. 5346-06



Tlačítko ovládací se symbolem "světlo" - podsvětlené

- Řazení č. 1/0 So
- Materiál z ABS odolný vůči UV záření
- Barva těla - hnědá
- Barva kolébky - hnědá

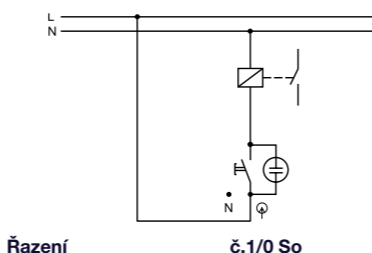

Obj.č. 5347-01



Tlačítko ovládací se symbolem "zvonek" - podsvětlené

- Řazení č. 1/0 So
- Materiál z ABS odolný vůči UV záření
- Barva těla - bílá
- Barva kolébky - černá

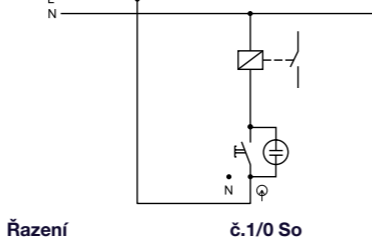

Obj.č. 5347-02



Tlačítko ovládací se symbolem "zvonek" - podsvětlené

- Řazení č. 1/0 So
- Materiál z ABS odolný vůči UV záření
- Barva těla - bílá
- Barva kolébky - bílá

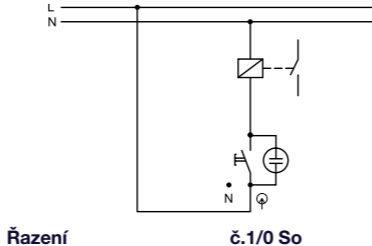
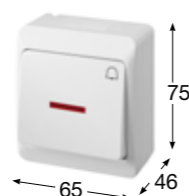

Obj.č. 5347-06



Tlačítko ovládací se symbolem "zvonek" - podsvětlené

- Řazení č. 1/0 So
- Materiál z ABS odolný vůči UV záření
- Barva těla - hnědá
- Barva kolébky - hnědá

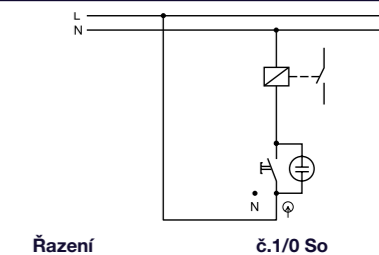

Obj.č. 5348-01



Přepínač křížový podsvětlený

- Řazení č. 7 So
- Materiál z ABS odolný vůči UV záření
- Barva těla - bílá
- Barva kolébky - černá

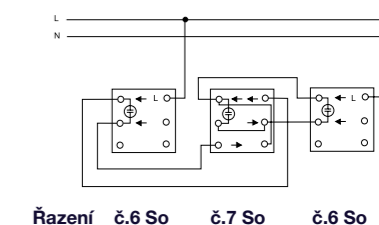

Obj.č. 5348-02



Přepínač křížový podsvětlený

- Řazení č. 7 So
- Materiál z ABS odolný vůči UV záření
- Barva těla - bílá
- Barva kolébky - bílá

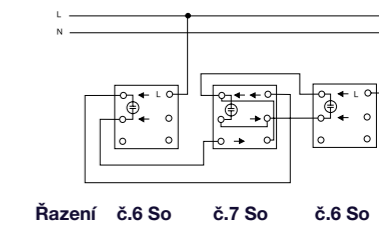

Obj.č. 5348-06



Přepínač křížový podsvětlený

- Řazení č. 7 So
- Materiál z ABS odolný vůči UV záření
- Barva těla - hnědá
- Barva kolébky - hnědá

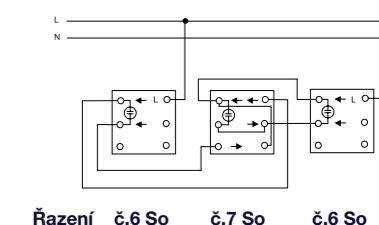

Obj.č. 5321-01



Zásuvka

- Provedení s ochranným kolíkem 2p + PE
- Materiál z ABS odolný vůči UV záření
- Barva těla - bílá
- Barva víčka - transparentní

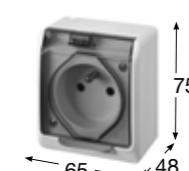

Zásuvka s ochranným kolíkem



Obj.č. 5321-02



Zásuvka

- Provedení s ochranným kolíkem 2p + PE
- Materiál z ABS odolný vůči UV záření
- Barva těla - bílá
- Barva víčka - bílá

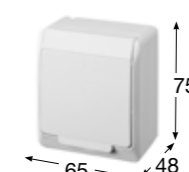

Zásuvka s ochranným kolíkem



Obj.č. 5321-05



Zásuvka

- Provedení s ochranným kolíkem 2p + PE
- Materiál z ABS odolný vůči UV záření
- Barva těla - hnědá
- Barva víčka - transparentní



Zásuvka s ochranným kolíkem



Obj.č. 5321-06



Zásuvka

- Provedení s ochranným kolíkem 2p + PE
- Materiál z ABS odolný vůči UV záření
- Barva těla - hnědá
- Barva víčka - hnědá



Zásuvka s ochranným kolíkem



Obj.č. 5324-01



Zásuvka

- Provedení "schuko" 2p + PE
- Materiál z ABS odolný vůči UV záření
- Barva těla - bílá
- Barva víčka - transparentní

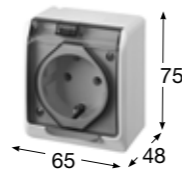

Zásuvka "schuko"



Obj.č. 5324-02



Zásuvka

- Provedení "schuko" 2p + PE
- Materiál z ABS odolný vůči UV záření
- Barva těla - bílá
- Barva víčka - bílá

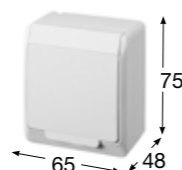

Zásuvka "schuko"

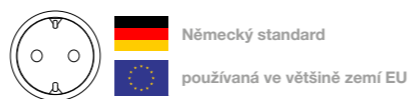

Obj.č. 5324-05



Zásuvka

- Provedení "schuko" 2p + PE
- Materiál z ABS odolný vůči UV záření
- Barva těla - hnědá
- Barva víčka - transparentní



Zásuvka "schuko"

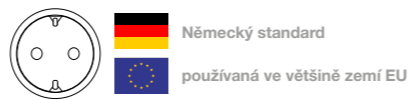

Obj.č. 5324-06



Zásuvka

- Provedení "schuko" 2p + PE
- Materiál z ABS odolný vůči UV záření
- Barva těla - hnědá
- Barva víčka - hnědá



Zásuvka "schuko"

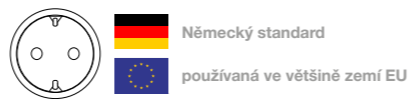

Obj.č. 5322-01



Zásuvka dvojnásobná

- Provedení s ochranným kolíkem 2x (2p + PE)
- Materiál z ABS odolný vůči UV záření
- Barva těla - bílá
- Barva víčka - transparentní

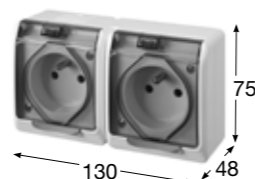

Zásuvka s ochranným kolíkem



Obj.č. 5322-02



Zásuvka dvojnásobná

- Provedení s ochranným kolíkem 2x (2p + PE)
- Materiál z ABS odolný vůči UV záření
- Barva těla - bílá
- Barva víčka - bílá

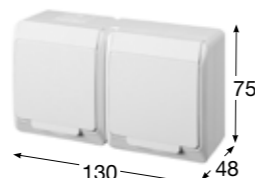

Zásuvka s ochranným kolíkem



Obj.č. 5322-05



Zásuvka dvojnásobná

- Provedení s ochranným kolíkem 2x (2p + PE)
- Materiál z ABS odolný vůči UV záření
- Barva těla - hnědá
- Barva víčka - transparentní



Zásuvka s ochranným kolíkem



Obj.č. 5322-06



Zásuvka dvojnásobná

- Provedení s ochranným kolíkem 2x (2p + PE)
- Materiál z ABS odolný vůči UV záření
- Barva těla - hnědá
- Barva víčka - hnědá



Zásuvka s ochranným kolíkem



Obj.č. 5325-01



Zásuvka dvojnásobná

- Provedení "schuko" 2x (2p + PE)
- Materiál z ABS odolný vůči UV záření
- Barva těla - bílá
- Barva víčka - transparentní

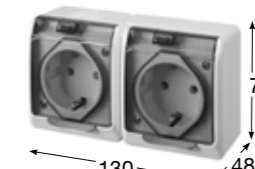

Zásuvka "schuko"



Obj.č. 5325-02



Zásuvka dvojnásobná

- Provedení "schuko" 2x (2p + PE)
- Materiál z ABS odolný vůči UV záření
- Barva těla - bílá
- Barva víčka - bílá



Zásuvka "schuko"



Obj.č. 5325-05



Zásuvka dvojnásobná

- Provedení "schuko" 2x (2p + PE)
- Materiál z ABS odolný vůči UV záření
- Barva těla - hnědá
- Barva víčka - transparentní



Zásuvka "schuko"



Obj.č. 5325-06



Zásuvka dvojnásobná

- Provedení "schuko" 2x (2p + PE)
- Materiál z ABS odolný vůči UV záření
- Barva těla - hnědá
- Barva víčka - hnědá



Zásuvka "schuko"



Obj.č. 5323-01



Zásuvka trojnásobná

- Provedení s ochranným kolíkem 3x (2p + PE)
- Materiál z ABS odolný vůči UV záření
- Barva těla - bílá
- Barva víčka - transparentní

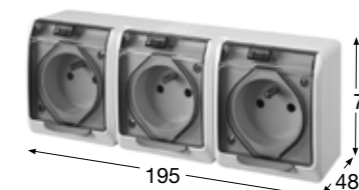

Zásuvka s ochranným kolíkem



Obj.č. 5323-02 1 4

Zásuvka trojnásobná

- Provedení s ochranným kolíkem 3x (2p + PE)
- Materiál z ABS odolný vůči UV záření
- Barva těla - bílá
- Barva víčka - bílá

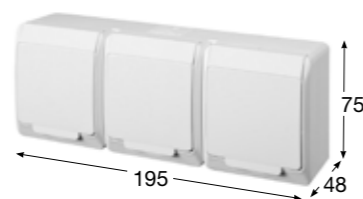

Zásuvka s ochranným kolíkem



Obj.č. 5323-05 1 4

Zásuvka trojnásobná

- Provedení s ochranným kolíkem 3x (2p + PE)
- Materiál z ABS odolný vůči UV záření
- Barva těla - hnědá
- Barva víčka - transparentní



Zásuvka s ochranným kolíkem



Obj.č. 5323-06 1 4

Zásuvka trojnásobná

- Provedení s ochranným kolíkem 3x (2p + PE)
- Materiál z ABS odolný vůči UV záření
- Barva těla - hnědá
- Barva víčka - hnědá



Zásuvka s ochranným kolíkem



Obj.č. 5326-01 1 4

Zásuvka trojnásobná

- Provedení "schuko" 3x (2p + PE)
- Materiál z ABS odolný vůči UV záření
- Barva těla - bílá
- Barva víčka - transparentní

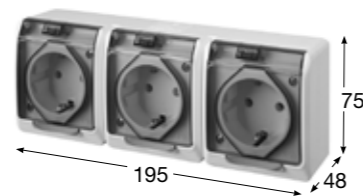

Zásuvka "schuko"

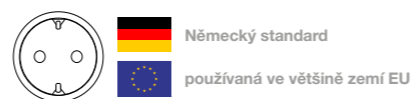

Obj.č. 5326-02 1 4

Zásuvka trojnásobná

- Provedení "schuko" 3x (2p + PE)
- Materiál z ABS odolný vůči UV záření
- Barva těla - bílá
- Barva víčka - bílá

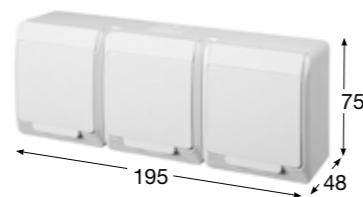

Zásuvka "schuko"

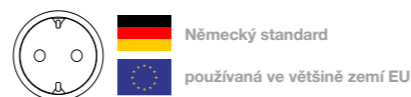

Obj.č. 5326-05 1 4

Zásuvka trojnásobná

- Provedení "schuko" 3x (2p + PE)
- Materiál z ABS odolný vůči UV záření
- Barva těla - hnědá
- Barva víčka - transparentní



Zásuvka "schuko"

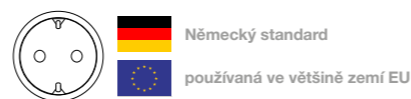

Obj.č. 5326-06 1 4

Zásuvka trojnásobná

- Provedení "schuko" 3x (2p + PE)
- Materiál z ABS odolný vůči UV záření
- Barva těla - hnědá
- Barva víčka - hnědá



Zásuvka "schuko"

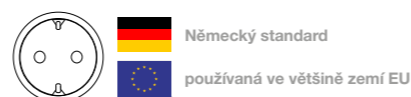

Obj.č. 5327-11 1 12

Přepínač střídavý + zásuvka

- Řazení č. 6
- Provedení s ochranným kolíkem 2p + PE
- Materiál z ABS odolný vůči UV záření
- Barva těla - bílá
- Barva víčka - transparentní

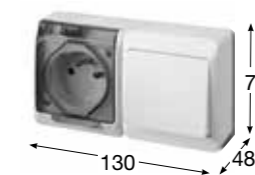

Zásuvka s ochranným kolíkem



Obj.č. 5327-12 1 12

Přepínač střídavý + zásuvka

- Řazení č. 6
- Provedení s ochranným kolíkem 2p + PE
- Materiál z ABS odolný vůči UV záření
- Barva těla - bílá
- Barva víčka - bílá

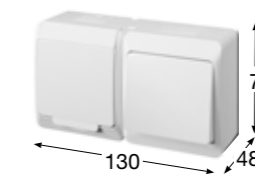

Zásuvka s ochranným kolíkem



Obj.č. 5327-19 1 12

Přepínač střídavý + zásuvka

- Řazení č. 6
- Provedení s ochranným kolíkem 2p + PE
- Materiál z ABS odolný vůči UV záření
- Barva těla - hnědá
- Barva víčka - transparentní



Zásuvka s ochranným kolíkem



Obj.č. 5327-20 1 12

Přepínač střídavý + zásuvka

- Řazení č. 6
- Provedení s ochranným kolíkem 2p + PE
- Materiál z ABS odolný vůči UV záření
- Barva těla - hnědá
- Barva víčka - hnědá

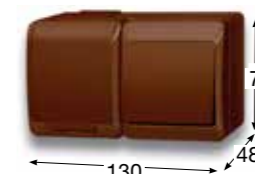

Zásuvka s ochranným kolíkem



Obj.č. 5327-13 1 12

Přepínač sériový + zásuvka

- Řazení č. 5
- Provedení s ochranným kolíkem 2p + PE
- Materiál z ABS odolný vůči UV záření
- Barva těla - bílá
- Barva víčka - transparentní

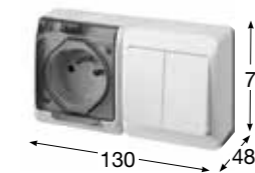

Zásuvka s ochranným kolíkem



Obj.č. 5327-14 1 12

Přepínač sériový + zásuvka

- Řazení č. 5
- Provedení s ochranným kolíkem 2p + PE
- Materiál z ABS odolný vůči UV záření
- Barva těla - bílá
- Barva víčka - bílá

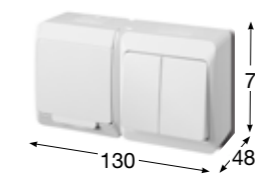

Zásuvka s ochranným kolíkem



Obj.č. 5327-24 1 12

Přepínač sériový + zásuvka

- Řazení č. 5
- Provedení s ochranným kolíkem 2p + PE
- Materiál z ABS odolný vůči UV záření
- Barva těla - hnědá
- Barva víčka - hnědá



Zásuvka s ochranným kolíkem



Obj.č. 5327-21



Přepínač střídavý + zásuvka

- Řazení č. 6
- Provedení s ochranným kolíkem 2x (2p + PE)
- Materiál z ABS odolný vůči UV záření
- Barva těla - bílá
- Barva víčka - transparentní

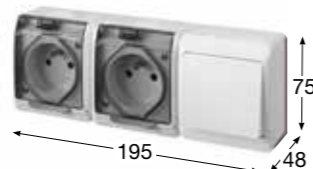

Zásuvka s ochranným kolíkem



Obj.č. 5327-25



Přepínač střídavý + zásuvka

- Řazení č. 6
- Provedení s ochranným kolíkem 2x (2p + PE)
- Materiál z ABS odolný vůči UV záření
- Barva těla - hnědá
- Barva víčka - transparentní

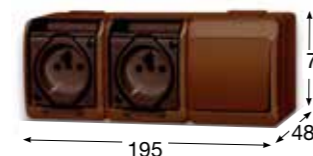

Zásuvka s ochranným kolíkem



DESIGNOVÝ PRODLUŽOVACÍ KABEL FAMATEL ROLLER

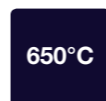

Zásuvka s ochranným kolíkem používaná v ČR



Moderní designový prodlužovací kabel



Ideální na cesty



Vhodné pro nabíjení telefonu, tabletu atd.



Obj.č. 2993-B



Famatel Roller

- Barva - modrá
- 16 A, 250 V
- Max. zatížení - 3000 W
- Délka kabelu - 2 metry



Obj.č. 2993-G



Famatel Roller

- Barva - zelená
- 16 A, 250 V
- Max. zatížení - 3000 W
- Délka kabelu - 2 metry



Obj.č. 2993-O



Famatel Roller

- Barva - oranžová
- 16 A, 250 V
- Max. zatížení - 3000 W
- Délka kabelu - 2 metry



Obj.č. 2957



Famatel USB Roller

- Barva - fosforově zelená
- Vstup 100 - 240 V AC
- Výstup 5 V DC
- Max. 2,1 A
- Délka kabelu - 2 metry

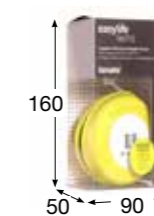

EXTRA PLOCHÁ VIDLICE 1110



Extra plochá
(v zásuvce téměř
nezabírá místo)

Vhodná pro použití
za nábytek

Snadné vytažení
ze zásuvky pomocí držáku

Obj.č. **1110**



Vidlice 1110

- Barva - bílá (RAL 9003)
- 16 A, 250 V
- Materiál PVC

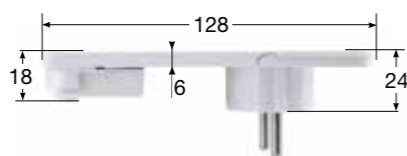

GUMOVÁ SAMOLEPÍCÍ LIŠTA PRO KABELY - CANALROLL



Obj.č. **71501A**



Canalroll

- Samolepicí gumová lišta
- Instalace bez použití speciálních nástrojů, lze krájet nůžkami
- Délka lišty 5 metrů
- Vyrobená ze samozhášivého materiálu



ZALÉVACÍ KRABÍČKA CONNECT PLUS

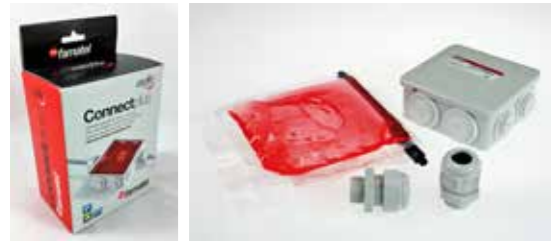

- Balení:
- Elektroinstalační krabice 3002 90 x 90 x 42
 - 2 šroubové vývodky M20
 - Dvousložkový gel

Obj.č. 3002-GL



Zalévací krabíčka

- Barva gelu - transparentní červená
- Vytuhnutí gelové hmoty - cca 10 minut při 25°C
- Dielektrická pevnost - 23 kV / mm



Spolehlivý dodavatel komponentů pro rozváděče



Vyžádejte si také ZDARMA tištěný katalog naší sesterské firmy **eleman**.



+420 739 201 336



info@eleman.cz



www.eleman.cz



eleman
... Váš kontakt s energií
JIŽ 25 LET!

	KRYTÍ IP		DEKLARACE KVALITY (ZNAČKA CE)
	MECHANICKÁ ODOLNOST IK		CERTIFIKÁT ENEC
	BEZHALOGENOVÉ		SYSTÉM SCHUKO (s postranními ochrannými kontakty)  Německý standard  používaná ve většině zemí EU
	TŘÍDA KRYTÍ II (DVOJITÁ ELEKTRICKÁ IZOLACE)		ZÁSUVKA S OCHRANNÝM KOLÍKEM  Francouzský standard  používaná v ČR
	VÝROBKY ODOLNÉ VŮČI UV ZÁŘENÍ		ZÁSUVKA SCHUKO (s postranními ochrannými kontakty)
	POČET MODULŮ		MALÉ BALENÍ
	POČET VOLNÝCH MODULŮ		VELKÉ BALENÍ
	ZKOUŠKA ŽHAVOU SMYČKOU NA 650°C		
	ZKOUŠKA ŽHAVOU SMYČKOU NA 850°C		
	ZKOUŠKA ŽHAVOU SMYČKOU NA 960°C		
	JMENOVIÝ PROUD		



Výrobní závod a pobočka Česká republika

Sídlo firmy:
Famatel-CZ s.r.o.
Nádražní 344/23
150 00 Praha 5

Provozovna:
Famatel-CZ s.r.o.
Olomoucká 107
796 01 Prostějov



objednávky: objednavky@famatel.cz
 poptávky: poptavky@famatel.cz
 e-mail: info@famatel.cz
 web: www.famatel.cz
 tel.: +420 739 201 336-7

Nezapomeňte se také podívat na:

Katalog Famatel
2018 - 2019



Nové webové stránky
www.famatel.cz



Nový e-shop
www.eshop.famatel.cz



famatelCZ
PROFESSIONAL

Famatel - CZ s.r.o.
Olomoucká 107
796 01 Prostějov
+420 739 201 336
info@famatel.cz
www.famatel.cz